

PU_C Plus 140 LEDs/m

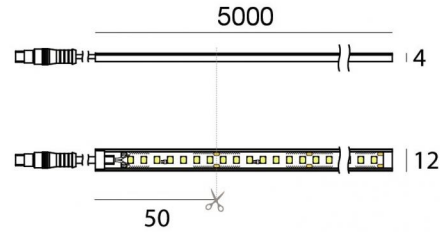

Светодиодная полоса
700 topLED 36 W DC 24 V | 7.2 W/m | 802 Lm/m | CRI >90
C00124WHWDI



Технические данные	
Длина	5000 mm
Taglio minimo	50 mm
Тип	Светодиодная полоса
Место установки	Стена - Потолок
Место установки	Наружное освещение
Источник света	СИД
Circuit structure	topLED
Оптика	Рассеянный свет
Light emission direction	downward
Номинальная мощность	36 W DC
Световой поток (источник)	4010 lm
Цветовая температура / Tone	3000 K
Коэффициент цветопередачи	>90 Ra
Пост.ток / пост. напряжение	CV
Класс изоляции	3
IP	IP66
Испытание нити накаливания	650°
прямая установка на нормально возгорающиеся поверхности	Да
СЕ	Да
Драйвер прилагается	Нет
Изделие с регулиацией яркости света	DALI - 1-10V
Поворотный механизм	Нет
Откидной механизм	Нет
Возможность установки на тротуаре	Нет
Способность выдерживать вес транспорта	Нет
Провод прилагается	Да
Длина кабеля	1(M)x0.25m + 1(F)x1 m
Обработка полимерами	Да
Тип светового излучения	Одинарное излучение
Длина	5000 mm
Вес нетто	0.575 Kg
Защита от электростатических разрядов	Нет
Защита от перенапряжения	Нет

отделка корпус

Материал	Технополимер
Цвет	белый

отделка рассеиватель

Материал	ПУ
Цвет	Opale

Электроника

	99331 On/Off Driver 198-264V AC / 176-275V DC 150 W (1 - 4 art.)
	99332 1-10V Controller (1 - 4 art.)
	99374 On/Off Driver 198-264V AC / 176-275V DC 75 W (1 - 2 art.)
	83333 Push and Simply Dim - DALI-2 Controller (1 - 4 art.)
	C-E400002 Push and Simply Dim - DALI-2 Controller (1 - 6 art.)

PU_C Plus 140 LEDs/m



Светодиодная полоса | 700 topLED 36 W DC 24 V | 7.2 W/m | 802 Lm/m | CRI >90
C00124WHWDI

Single emission led strip for outdoor application. The warm white LED light source with a diffused light distribution is composed of 700 topLEDs with CCT of 3000 K and a CRI >90; the source luminous flux is 4010 lm, with a 111.4 lm/W nominal luminous efficacy.

The device body is made of technopolymer and features a white finish; the diffuser is made of pu. The ingress protection degree is IP66; the total weight is of 0.575 kg. The power supply driver is not provided and is to be ordered separately.

The total absorbed power is 36 W. The power supply cable is included and features a 1(M)x0.25m + 1(F)x1 m length.

The device features protection class III and can be wall lights or ceiling-mounted.

Compliant with the EN 60598-1 standard and its specific provisions.

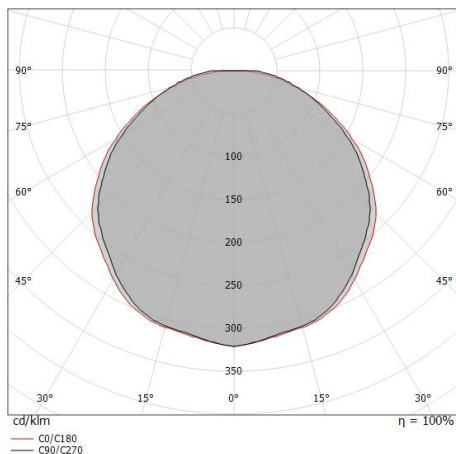

Distance [m]	Cone diameter [m]	Illuminance [lx]
0.5	1.62 1.71	E(0°) 4255 E(C90) 309 E(C0) 274
1.0	3.24 3.42	E(0°) 1064 E(C90) 77 E(C0) 69
1.5	4.86 5.13	E(0°) 473 E(C90) 34 E(C0) 30
2.0	6.48 6.85	E(0°) 266 E(C90) 19 E(C0) 17
2.5	8.10 8.56	E(0°) 170 E(C90) 12 E(C0) 11
3.0	9.71 10.27	E(0°) 118 E(C90) 9 E(C0) 8

— C0/C180 (Half-peak divergence: 119.4°)
— C90/C270 (Half-peak divergence: 116.6°)

Класс энергоэффективности



Этот продукт содержит источник света класса энергоэффективности F.

Иlluminotechnical Особенности

Light Output Ratio (LOR)	82 %
Световой поток (источник)	4010 lm
Световой поток светильника	3314 lm
Consumption	36 W
КПД светильника	92 lm/W
Температура цвета	3000 K
Standard Deviation of Colour Matching	3 Step MacAdam
Стандартная температура рабочей среды	-20 / +55°C

UGR

UGR axial	28.1
UGR transversal	27.9
X=4H Y=8H	S=0.25H
Reflection factor	70/50/20

OPTICAL



Оптика C0/C180	117°
Light distribution symmetry	Symmetrical

PU_C Plus 140 LEDs/m











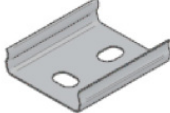
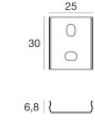

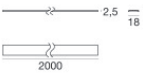



Светодиодная полоса | 700 topLED 36 W DC 24 V | 7.2 W/m | 802 Lm/m | CRI >90
C00124WHWDI

Components

		LUNO_20/27 - Profili Modular	Code <u>C-K100017</u>
		LUNO_20/27 - Profili Modular	Code <u>C-K100018</u>
		Rive_17/16 - Profili Modular	Code <u>C-K100015</u>
		Rive_17/16 - Profili Modular	Code <u>C-K100016</u>
		Tabulo_35/14 - Profili Modular	Code <u>C-K100025</u>
		Rive_17/16 - Profili Modular	Code <u>C-K100026</u>
		Rive_17/16 - Profili Modular	Code <u>C-K100027</u>

















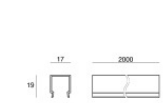

 <p>5x</p>	 <p>25 30 6,8</p>	<p>Пружины для встроенной установки - 5 штук</p>	<p>Code 98420</p>
	 <p>2,5 18 2000</p>	<p>Рассеиватель Тип рассеивателя: опаловый Рассеиватель. Материал:РС, Цвет:опаловый.</p>	<p>Finish Opaline Code 98395</p>
	 <p>15 2000</p>	<p>Рассеиватель</p>	<p>Code 98941</p>
	 <p>15 2000</p>	<p>Рассеиватель</p>	<p>Code 98942</p>
	 <p>15 2000</p>	<p>Рассеиватель - опаловый Рассеиватель</p>	<p>Code 98943</p>
	 <p>24 2000</p>	<p>Рассеиватель</p>	<p>Code 98898</p>
	 <p>24 2000</p>	<p>Рассеиватель</p>	<p>Code 98899</p>
	 <p>24 2000</p>	<p>Рассеиватель</p>	<p>Code 98900</p>

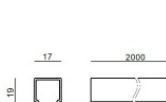
PU_C Plus 140 LEDs/m

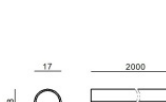

PU_C Plus 140 LEDs/m | LED Strip | Accessories
C00124WHWDI

		<p>Рассеиватель</p> <p>Материал:PC, Цвет:черный.</p>	<p>Finish</p> <p>Black</p>	<p>Code</p> <p>83132</p>
		<p>Рассеиватель</p> <p>Материал:PC, Цвет:опаловый.</p>	<p>Finish</p> <p>Opaline</p>	<p>Code</p> <p>C-K200001</p>
		<p>Рассеиватель</p> <p>Материал:PC, Цвет:опаловый.</p>	<p>Finish</p> <p>Opaline</p>	<p>Code</p> <p>C-K200003</p>
		<p>Рассеиватель</p> <p>Материал:PC, Цвет:черный.</p>	<p>Finish</p> <p>Black</p>	<p>Code</p> <p>C-K200004</p>
		<p>Рассеиватель</p> <p>Материал:PC, Цвет:опаловый.</p>	<p>Finish</p> <p>Opaline</p>	<p>Code</p> <p>C-K200005</p>
		<p>Рассеиватель</p> <p>Материал:PC, Цвет:черный.</p>	<p>Finish</p> <p>Black</p>	<p>Code</p> <p>C-K200006</p>
		<p>Рассеиватель</p> <p>Материал:PC, Цвет:опаловый.</p>	<p>Finish</p> <p>Opaline</p>	<p>Code</p> <p>C-K200007</p>
		<p>Рассеиватель</p> <p>Материал:PC, Цвет:черный.</p>	<p>Finish</p> <p>Black</p>	<p>Code</p> <p>C-K200008</p>



	<p>Рассеиватель Материал:РС, Цвет:черный.</p>	<p>Finish Black</p> <p>Code C-K200009</p>
	<p>Заглушка</p>	<p>Code 98418</p>
	<p>Заглушка</p>	<p>Code 98902</p>
	<p>Заглушка Материал:Алюминий, Цвет:полированный.</p>	<p>Code 98907</p>
	<p>Заглушка Материал:пластик, Цвет:серий.</p>	<p>Code C-V400019</p>
	<p>Заглушка Материал:АБС-пластик, Цвет:черный.</p>	<p>Code C-V400020</p>
	<p>Заглушка Материал:пластик, Цвет:серий.</p>	<p>Code C-V400021</p>
	<p>Заглушка Материал:АБС-пластик, Цвет:черный.</p>	<p>Code C-V400022</p>

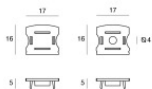
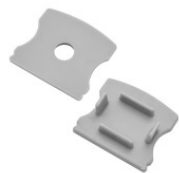

Заглушка
Материал:пластик, Цвет:серый.

Code
C-V400025

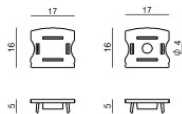

Заглушка
Материал:АБС-пластик, Цвет:черный.

Code
C-V400026

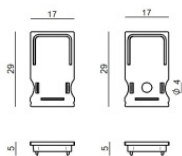

Заглушка
Материал:пластик, Цвет:серый.

Code
C-V400031

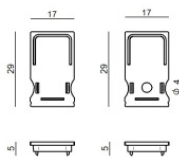
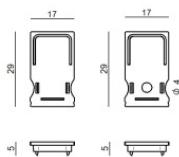

Заглушка
Материал:АБС-пластик, Цвет:черный.

Code
C-V400032



Заглушка
Материал:АБС-пластик, Цвет:черный.

Code
C-V400034

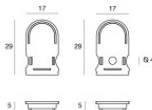

Заглушка
Материал:пластик, Цвет:серый.

Code
C-V400033

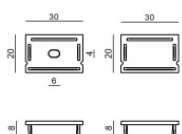

Заглушка
Материал:пластик, Цвет:серый.



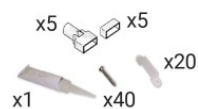



Code
C-V400041



Скоба - Комплект крепежа для PU_C 5 м | 1 х клей, 20 х скоб, 40 х винтов М3 х 25, 10 х дюбелей

Code
98964

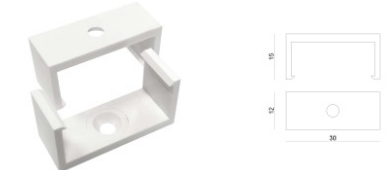

 <p>x20 x10</p>	<p>Скоба - Комплект кронштейнов для PU_C 5 м и Silicone_C 5 м 10 х кронштейнов, 20 х винтов М3 х 25</p>	<p>Code 89223</p>
	<p>Скоба L=19mm, H=8mm, D=9mm. Материал:Железо, Цвет:цинк, обработки :Промывка.</p>	<p>Code 98944</p>
	<p>Скоба L=9mm, H=8.8mm, D=21.8mm. Материал:Железо, Цвет:полированный, обработки :Промывка.</p>	<p>Code 98931</p>
	<p>Скоба L=22mm, H=21.5mm, D=16.4mm. Материал:PC, Цвет:прозрачный.</p>	<p>Finish Transp. Code 98904</p>
	<p>Скоба L=12mm, H=15mm, D=30mm. Материал:PC, Цвет:белый.</p>	<p>Finish White Code 98901</p>
	<p>удлинитель</p>	<p>Code 99542</p>