

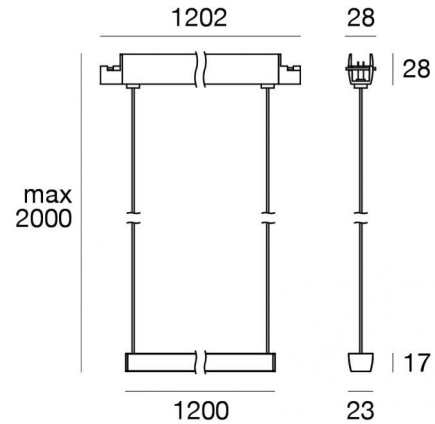

Системы - Линейные элементы
144 topLED 29 W DC 24 V | CRI 90
84003W00



Технические данные

Designer	Linea Light
Год реализации	2020
Тип	Системы - Линейные элементы
Место установки	Кабель
Место установки	Интерьерное освещение
Источник света	СИД
Circuit structure	topLED
Оптика	Рассеянный свет
Light emission direction	downward
Номинальная мощность	29 W DC
Световой поток (источник)	2744 lm
Диапазон входного напряжения	24 V
Frequency	50-60 Hz
Цветовая температура / Tone	3000 K
Коэффициент цветопередачи	90 Ra
Пост.ток / пост. напряжение	CV
Класс изоляции	3
IP	IP40
Испытание нити накаливания	850°
прямая установка на нормально возгорающиеся поверхности	Да
СЕ	Да
Драйвер прилагается	Нет
C.V. - C.C. Converter	Преобразователь 24 В в комплекте
Изделие с регулиацией яркости света	P2P
Поворотный механизм	Нет
Откидной механизм	Нет
Возможность установки на тротуаре	Нет
Способность выдерживать вес транспорта	Нет
Провод прилагается	Нет
Обработка полимерами	Нет
Тип светового излучения	Одинарное излучение
Вес нетто	1.330 Kg
Защита от электростатических разрядов	Нет
Защита от перенапряжения	Нет

отделка корпус

Материал	Алюминий
обработки	Окраска

отделка рассеиватель

Материал	PC
Цвет	опаловый

отделка крепление

Материал	Алюминий
обработки	Окраска

Электроника

	81416 On/Off Driver 220~240V AC 120 W (1 - 4 art.)
	81417 On/Off Driver 220~240V AC 180 W (1 - 6 art.)
	84018 DALI - DALI-2 - P2P Controller 24V DC 150 W (1 - 5 art.)



Системы - Линейные элементы | 144 topLED 29 W DC 24 V | CRI 90
84003W00

Single emission systems or lines for indoor application. The warm white LED light source with a diffused light distribution is composed of 144 topLED LEDs with CCT of 3000 K and a CRI 90; the source luminous flux is 2744 lm, with a 94.6 lm/W nominal luminous efficacy.

The device body is made of aluminium and features a 5g 9005 black finish, processed by means of coating; the diffuser is made of PC; the mounting frame is made of aluminium, with a 5g 9005 black finish, processed by means of coating. The ingress protection degree is IP40; the total weight is of 1.330 kg.

The total absorbed power is 29 W.

The device features protection class III and can be cable-mounted, with a x mm hole (in plasterboard).

Compliant with the EN 60598-1 standard and its specific provisions.

Класс энергоэффективности

Этот продукт содержит 4 источника света класса энергоэффективности G .

Phototechnical Особенности

Light Output Ratio (LOR)	34 %
Световой поток (источник)	2744 lm
Световой поток светильника	951 lm
Consumption	29 W
КПД светильника	32 lm/W
Температура цвета	3000 K
Standard Deviation of Colour Matching	3 Step MacAdam
Коэффициент цветопередачи	90 Ra
Температура соединения (прибор)	80

Стандартная температура рабочей среды -20 / +50°C

LED Life / Failure Ratio

L70 B20 C0 72500h (at Tj 115 Ta 25)

UGR

UGR axial	22.2
UGR transversal	28.1
X=4H Y=8H	S=0.25H
Reflection factor	70/50/20

OPTICAL

Оптика C90/C270	100°
Оптика C0/C180	139°
Light distribution symmetry	Symmetrical 2 assis

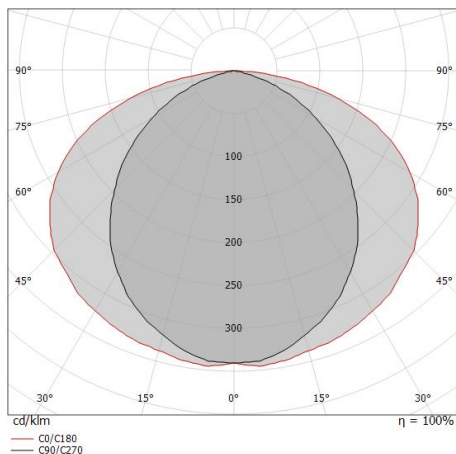

Distance [m]	Cone diameter [m]	illuminance [lx]
0.5	1.19 2.70	E(0°) 1293 E(C90) 172 E(C0) 27
1.0	2.38 5.41	E(0°) 323 E(C90) 43 E(C0) 7
1.5	3.58 8.11	E(0°) 144 E(C90) 19 E(C0) 3
2.0	4.77 10.81	E(0°) 81 E(C90) 11 E(C0) 2
2.5	5.96 13.52	E(0°) 52 E(C90) 7 E(C0) 1
3.0	7.15 16.22	E(0°) 36 E(C90) 5 E(C0) 1

— C0/C180 (Half-peak divergence: 139.4°)
 — C90/C270 (Half-peak divergence: 100.0°)



		<p>Кабель Тип кабеля power cable; Длина 5000 mm; Изоляция dорrio; Сечение 1.5 mm²; Кабельная муфта: Нет; Цвета: чёрный - красный.</p>	<p>Code 81410</p>
		<p>Кабель Тип кабеля power cable; Длина 10000 mm; Изоляция dорrio; Сечение 1.5 mm²; Кабельная муфта: Нет; Цвета: чёрный - красный.</p>	<p>Code 81411</p>
		<p>Инструмент - Комплект для резки/зачистки кабеля</p>	<p>Code 81427</p>
		<p>Кабель Тип кабеля power cable; Длина 1000 mm; Изоляция dорrio; Сечение 1.5 mm²; Кабельная муфта: Нет; Цвета: чёрный - красный.</p>	<p>Code 84016</p>
		<p>Профиль - L. 1000mm Материал:Алюминий, обработки :Окраска.</p>	<p>Code 84012</p>
		<p>Профиль - L. 2000mm Материал:Алюминий, обработки :Окраска.</p>	<p>Code 84013</p>
		<p>Профиль - L. 3000mm Материал:Алюминий, обработки :Окраска.</p>	<p>Code 84014</p>
		<p>Профиль Материал:Алюминий, обработки :Окраска.</p>	<p>Code 84015</p>



Ink system_LP | Lines | Accessories
84003W00

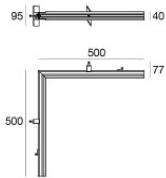

Профиль
Материал:Алюминий, обработки :Окраска.

Code
84073

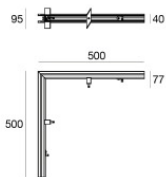
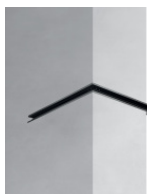

Профиль
Материал:Алюминий, обработки :Окраска.

Code
84074

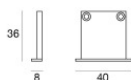

Заглушка - 2X
Материал:PC, Цвет:черный.

Code
83153

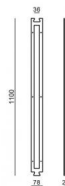

Дима

Code
83186