

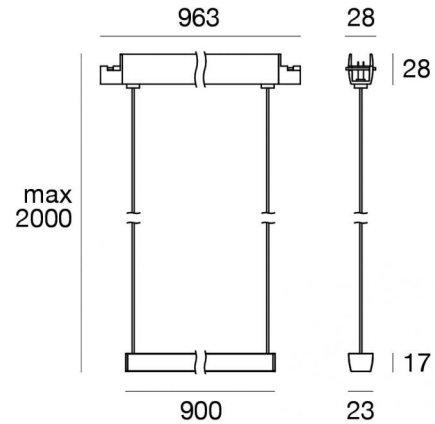

Системы - Линейные элементы  
54 topLED 9 W DC 24 V | CRI 90  
**83963W30**



Технические данные	
Designer	Linea Light
Год реализации	2020
Тип	Системы - Линейные элементы
Место установки	Кабель
Место установки	Интерьерное освещение
Источник света	СИД
Circuit structure	topLED
Оптика	Medium Flood
Light emission direction	downward
Номинальная мощность	9 W DC
Световой поток (источник)	781 lm
Frequency	50-60 Hz
Цветовая температура / Tone	3000 K
Коэффициент цветопередачи	90 Ra
Пост.ток / пост. напряжение	CV
Класс изоляции	3
IP	IP40
Испытание нити накаливания	650°
прямая установка на нормально возгорающиеся поверхности	Да
СЕ	Да
Драйвер прилагается	Нет
Изделие с регулиацией яркости света	DALI - 1-10V - PUSH DIM
Поворотный механизм	Нет
Откидной механизм	Нет
Возможность установки на тротуаре	Нет
Способность выдерживать вес транспорта	Нет
Провод прилагается	Нет
Обработка полимерами	Нет
Тип светового излучения	Одинарное излучение
Вес нетто	1 Kg
Защита от электростатических разрядов	Нет
Защита от перенапряжения	Нет
Оптическая технология	Dark light

отделка корпус	
Материал	Алюминий
обработки	Окраска

отделка рассеиватель	
Материал	ПММА
Цвет	прозрачный

отделка крепление	
Материал	Алюминий
обработки	Окраска

### Электроника

 81416  
On/Off Driver 220~240V AC 120 W (1 - 13 art.)

 81417  
On/Off Driver 220~240V AC 180 W (1 - 20 art.)

 83042  
1-10V - Push and Simply Dim - DALI-2 Controller (1 - 32 art.)



Системы - Линейные элементы | 54 topLED 9 W DC 24 V | CRI 90  
83963W30

Single emission systems or lines for indoor application. The warm white LED light source with a medium flood light distribution is composed of 54 topLED LEDs with CCT of 3000 K and a CRI 90; the source luminous flux is 781 lm, with a 86.8 lm/W nominal luminous efficacy.

The device body is made of aluminium and features a 5g 9005 black finish, processed by means of coating; the diffuser is made of pmma; the mounting frame is made of aluminium, with a 5g 9005 black finish, processed by means of coating. The ingress protection degree is IP40; the total weight is of 1 kg. The power supply driver is not provided and is to be ordered separately.

The total absorbed power is 9 W.

The device features protection class III and can be cable-mounted.

Compliant with the EN 60598-1 standard and its specific provisions.

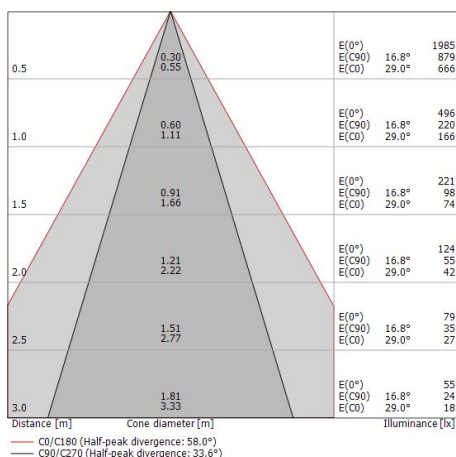
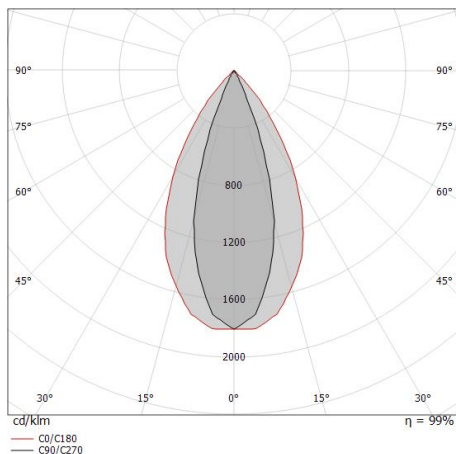

## Класс энергоэффективности

Этот продукт содержит 2 источника света класса энергоэффективности F.

## Иlluminotechnical Особенности

Light Output Ratio (LOR)	35 %
Световой поток (источник)	781 lm
Световой поток светильника	275 lm
Consumption	9 W
КПД светильника	30 lm/W
Температура цвета	3000 K
Standard Deviation of Colour Matching	3 Step MacAdam
Коэффициент цветопередачи	90 Ra
Температура соединения (прибор)	80

Стандартная температура рабочей среды -20 / +50°C

## LED Life / Failure Ratio

L70 B20 C0 72500h (at Tj 115 Ta 25 )

## UGR

UGR axial	-4.3
UGR transversal	11.6
X=4H   Y=8H	S=0.25H
Reflection factor	70/50/20

## OPTICAL

Оптика C90/C270	34°
Оптика C0/C180	58°
Light distribution symmetry	Symmetrical 2 assis



Ink system\_LP UGR | Lines | Accessories  
83963W30

		<p>Кабель Тип кабеля power cable; Длина 5000 mm; Изоляция dорrio; Сечение 1.5 mm<sup>2</sup>; Кабельная муфта: Нет; Цвета: чёрный - красный.</p>	<p><b>Code</b> <u>81410</u></p>
		<p>Инструмент - Комплект для резки/зачистки кабеля</p>	<p><b>Code</b> <u>81427</u></p>
		<p>Кабель Тип кабеля power cable; Длина 1000 mm; Изоляция dорrio; Сечение 1.5 mm<sup>2</sup>; Кабельная муфта: Нет; Цвета: чёрный - красный.</p>	<p><b>Code</b> <u>84016</u></p>
		<p>Кабель Тип кабеля power cable; Длина 10000 mm; Изоляция dорrio; Сечение 1.5 mm<sup>2</sup>; Кабельная муфта: Нет; Цвета: чёрный - красный.</p>	<p><b>Code</b> <u>81411</u></p>
		<p>Профиль - L. 1000mm Материал:Алюминий, обработки :Окраска.</p>	<p><b>Code</b> <u>84012</u></p>
		<p>Профиль - L. 2000mm Материал:Алюминий, обработки :Окраска.</p>	<p><b>Code</b> <u>84013</u></p>
		<p>Профиль - L. 3000mm Материал:Алюминий, обработки :Окраска.</p>	<p><b>Code</b> <u>84014</u></p>
		<p>Профиль Материал:Алюминий, обработки :Окраска.</p>	<p><b>Code</b> <u>84015</u></p>



Ink system\_LP UGR | Lines | Accessories  
83963W30

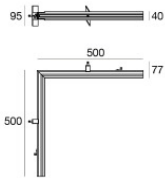

Профиль  
Материал:Алюминий, обработки :Окраска.

Code  
84073

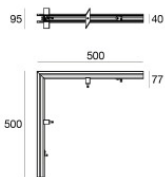
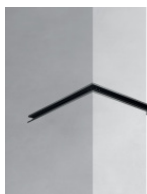

Профиль  
Материал:Алюминий, обработки :Окраска.

Code  
84074

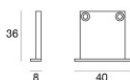

Заглушка - 2X  
Материал:РС, Цвет:черный.

Code  
83153

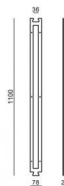

Дима

Code  
83186