

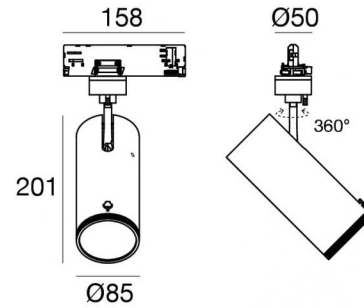

Прожектор | 198-264 V  
1 arrayLED 32.5 W DC - 37 W AC | CRI 98  
**82449W85**



| Технические данные                                      |                       |
|---|-----------------------|
| Тип   | Трек                  |
| Место установки   | Потолок               |
| Место установки   | Интерьерное освещение |
| Источник света  | СИД                   |
| Circuit structure                                       | arrayLED              |
| Оптика  | Adjustable Focus      |
| Light emission direction                                | frontal               |
| Номинальная мощность                                    | 32.5 W DC             |
| Мощность общее  | 37 W                  |
| Световой поток (источник)                               | 3450 lm               |
| Frequency   | 50 - 60 Hz            |
| Цветовая температура / Tone                             | 3000 K                |
| Коэффициент цветопередачи                               | 98 Ra                 |
| Пост.ток / пост. напряжение                             | AC                    |
| Класс изоляции  | 2                     |
| IP  | IP20                  |
| Испытание нити накаливания                              | 850°                  |
| прямая установка на нормально возгорающиеся поверхности | Да                    |
| СЕ  | Да                    |
| Драйвер прилагается                                     | Драйвер               |
| Изделие с регулиацией яркости света                     | Dimming on Board      |
| Поворотный механизм                                     | Orientabile           |
| общий угол (вертикальная плоскость)                     | 90 °                  |
| общий угол (горизонтальная плоскость)                   | 360 °                 |
| Откидной механизм                                       | Нет                   |
| Возможность установки на тротуаре                       | Нет                   |
| Способность выдерживать вес транспорта                  | Нет                   |
| Провод прилагается                                      | Нет                   |
| Обработка полимерами                                    | Нет                   |
| Тип светового излучения                                 | Одинарное излучение   |
| Вес нетто   | 0.92 Kg               |
| Защита от электростатических разрядов                   | Да                    |
| Защита от перенапряжения                                | 2 KV                  |

| отделка корпус |  |
|----------------|--|
| Материал       | Литой под давлением алюминий EN AB - 46100 |
| Цвет           | чёрный                                     |
| обработки      | Порошковое покрытие                        |



Прожектор | 198-264 V | 1 arrayLED 32.5 W DC - 37 W AC | CRI 98 | аксимальный оптический угол  
**82449W85**

Single emission projectors for indoor application. The warm white LED light source with a adjustable focus light distribution is composed of 1 arrayled LEDs with CCT of 3000 K and a CRI 98; the source luminous flux is 3450 lm, with a 106.2 lm/W nominal luminous efficacy.

The device body is made of die-cast aluminium en ab - 46100 and features a black finish, processed by means of powder coating. The ingress protection degree is IP20; the total weight is of 0.92 kg.

The total absorbed power is 37 W.

The device features protection class II and can be ceiling-mounted.

Compliant with the EN 60598-1 standard and its specific provisions.

### Класс энергоэффективности

Этот продукт содержит источник света класса энергоэффективности F.

### Иlluminotechnical Особенности

|                                       |                |
|---------------------------------------|----------------|
| Light Output Ratio (LOR)              | 58 %           |
| Световой поток (источник)             | 3450 lm        |
| Световой поток светильника            | 2031 lm        |
| Consumption                           | 37 W           |
| КПД светильника                       | 54 lm/W        |
| Температура цвета                     | 3000 K         |
| Standard Deviation of Colour Matching | 2 Step MacAdam |
| Коэффициент цветопередачи             | 98 Ra          |
| Black Body Locus                      | On             |
| Стандартная температура рабочей среды | -20 / +50°C    |
| Обычная температура стекла            | 40°C           |

### LED Life / Failure Ratio

L70 B10 C0 252000h (at Tj 65 Ta 25)

### UGR

|                   |          |
|-------------------|----------|
| UGR axial         | 20.4     |
| UGR transversal   | 20.3     |
| X=4H   Y=8H       | S=0.25H  |
| Reflection factor | 70/50/20 |

### OPTICAL

|                             |             |
|-----------------------------|-------------|
| Оптика C0/C180              | 59°         |
| Light distribution simmetry | Symmetrical |

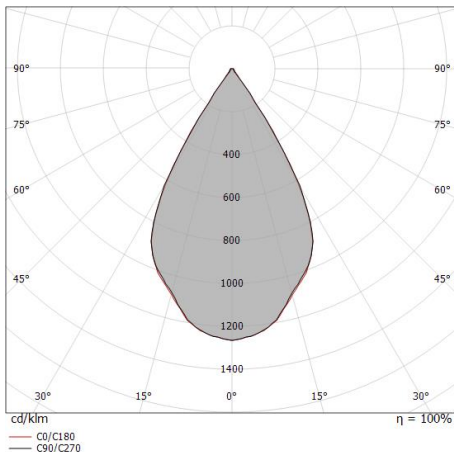

| Distance [m] | Cone diameter [m] | Illuminance [lx]                                     |
|--------------|-------------------|--|
| 0.5          | 0.58<br>0.57      | E(0°) 10274<br>E(C90) 29.9° 3359<br>E(C0) 29.7° 3389 |
| 1.0          | 1.15<br>1.14      | E(0°) 2568<br>E(C90) 29.9° 840<br>E(C0) 29.7° 847    |
| 1.5          | 1.73<br>1.71      | E(0°) 1142<br>E(C90) 29.9° 373<br>E(C0) 29.7° 377    |
| 2.0          | 2.30<br>2.28      | E(0°) 642<br>E(C90) 29.9° 210<br>E(C0) 29.7° 212     |
| 2.5          | 2.88<br>2.85      | E(0°) 411<br>E(C90) 29.9° 134<br>E(C0) 29.7° 136     |
| 3.0          | 3.45<br>3.42      | E(0°) 285<br>E(C90) 29.9° 93<br>E(C0) 29.7° 94       |

— C0/C180 (Half-peak divergence: 59.4°)  
 — C90/C270 (Half-peak divergence: 59.8°)

### COLOR VECTOR GRAPHIC

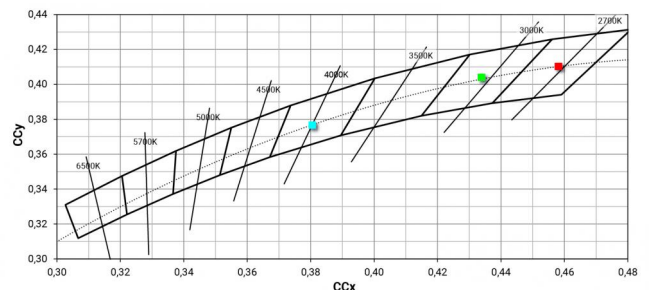
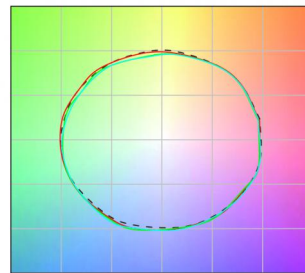



Пржектор | 198-264 V | 1 arrayLED 32.5 W DC - 37 W AC | CRI 98 | Минимальный оптический

УГОЛ

**82449W85**

Single emission projectors for indoor application. The warm white LED light source with a adjustable focus light distribution is composed of 1 arrayled LEDs with CCT of 3000 K and a CRI 98; the source luminous flux is 3450 lm, with a 106.2 lm/W nominal luminous efficacy.

The device body is made of die-cast aluminium en ab - 46100 and features a black finish, processed by means of powder coating. The ingress protection degree is IP20; the total weight is of 0.92 kg.

The total absorbed power is 37 W.

The device features protection class II and can be ceiling-mounted.

Compliant with the EN 60598-1 standard and its specific provisions.

### Класс энергоэффективности

Этот продукт содержит источник света класса энергоэффективности F.

### Иlluminotechnical Особенности

|                                       |                |
|---------------------------------------|----------------|
| Light Output Ratio (LOR)              | 28 %           |
| Световой поток (источник)             | 3450 lm        |
| Световой поток светильника            | 974 lm         |
| Consumption                           | 37 W           |
| КПД светильника                       | 26 lm/W        |
| Температура цвета                     | 3000 K         |
| Standard Deviation of Colour Matching | 2 Step MacAdam |
| Коэффициент цветопередачи             | 98 Ra          |
| Black Body Locus                      | On             |
| Стандартная температура рабочей среды | -20 / +50°C    |
| Обычная температура стекла            | 40°C           |

### LED Life / Failure Ratio

L70 B10 C0 252000h (at Tj 65 Ta 25)

### UGR

|                   |          |
|-------------------|----------|
| UGR axial         | 11       |
| UGR transversal   | 11.1     |
| X=4H   Y=8H       | S=0.25H  |
| Reflection factor | 70/50/20 |

### OPTICAL

|                             |             |
|-----------------------------|-------------|
| Оптика C0/C180              | 16°         |
| Light distribution symmetry | Symmetrical |

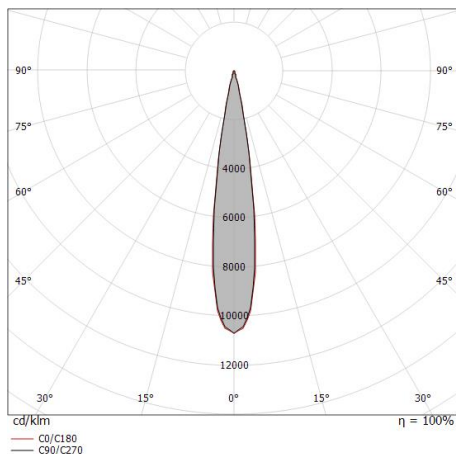

| Distance [m] | Cone diameter [m] | illuminance [lx]                                     |
|--------------|-------------------|--|
| 0.5          | 0.15<br>0.15      | E(0°) 41693<br>E(C90) 8.2° 20647<br>E(C0) 8.5° 20229 |
| 1.0          | 0.29<br>0.30      | E(0°) 10423<br>E(C90) 8.2° 5162<br>E(C0) 8.5° 5057   |
| 1.5          | 0.43<br>0.45      | E(0°) 4633<br>E(C90) 8.2° 2294<br>E(C0) 8.5° 2248    |
| 2.0          | 0.58<br>0.60      | E(0°) 2606<br>E(C90) 8.2° 1290<br>E(C0) 8.5° 1264    |
| 2.5          | 0.72<br>0.75      | E(0°) 1668<br>E(C90) 8.2° 826<br>E(C0) 8.5° 809      |
| 3.0          | 0.86<br>0.90      | E(0°) 1158<br>E(C90) 8.2° 574<br>E(C0) 8.5° 562      |

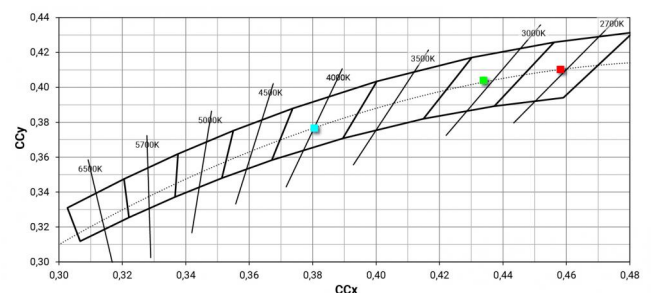
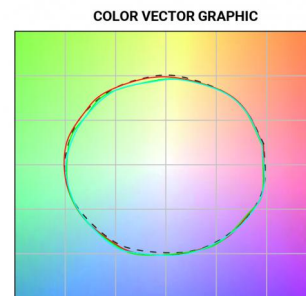



|  |  |   |                                     |
|--|--|---|-------------------------------------|
|  |  | <p>Источник питания<br/>Материал:РС, Цвет:белый.</p>  | <p><b>Code</b><br/><u>81033</u></p> |
|  |  | <p>Источник питания<br/>Материал:РС, Цвет:белый.</p>  | <p><b>Code</b><br/><u>81036</u></p> |
|  |  | <p>Источник питания<br/>Материал:РС, Цвет:черный.</p> | <p><b>Code</b><br/><u>81037</u></p> |
|  |  | <p>Источник питания<br/>Материал:РС, Цвет:черный.</p> | <p><b>Code</b><br/><u>81034</u></p> |
|  |  | <p>Заглушка<br/>Материал:РС, Цвет:белый.</p>          | <p><b>Code</b><br/><u>80999</u></p> |
|  |  | <p>Заглушка<br/>Материал:РС, Цвет:черный.</p>         | <p><b>Code</b><br/><u>81000</u></p> |
|  |  | <p>Заглушка<br/>Материал:РС, Цвет:белый.</p>          | <p><b>Code</b><br/><u>81002</u></p> |
|  |  | <p>Заглушка<br/>Материал:РС, Цвет:черный.</p>         | <p><b>Code</b><br/><u>81003</u></p> |



Заглушка  
Материал:белый.

**Code**  
81084



Заглушка  
Материал:черный, Цвет:черный.

**Code**  
81085



Центральная розетка  
Материал:пластик, Цвет:белый.

**Code**  
81012



Центральная розетка  
Материал:пластик, Цвет:черный.

**Code**  
81014



Центральная розетка  
Материал:пластик, Цвет:белый.

**Code**  
81013



Центральная розетка  
Материал:пластик, Цвет:черный.

**Code**  
81015



Скоба  
L=35mm, H=14mm, D=24mm.  
Материал:Алюминий, Цвет:полированный.

**Finish**    **Code**  
Anod. Al.    81086



Скоба  
L=180mm, H=24mm, D=26mm.  
Материал:Алюминий, Цвет:анодированный алюминий, обработки :Анодирование.

**Finish**    **Code**  
              81024



Скоба  
L=180mm, H=24mm, D=20mm.  
Материал:Алюминий, Цвет:белый RAL 9010, обработки :Окраска.

| Finish | Code  |
|--------|-------|
| White  | 81025 |



Скоба  
L=180mm, H=24mm, D=20mm.  
Материал:Алюминий, Цвет:черный RAL 9005, обработки :Окраска.

| Finish | Code  |
|--------|-------|
| Black  | 81026 |



Скоба  
L=35mm, H=14mm, D=24mm.  
Материал:Алюминий, Цвет:белый, обработки :Окраска.

| Finish | Code  |
|--------|-------|
| White  | 81087 |



Скоба  
L=35mm, H=14mm, D=24mm.  
Материал:Алюминий, Цвет:чёрный, обработки :Окраска.

| Finish | Code  |
|--------|-------|
| Black  | 81088 |

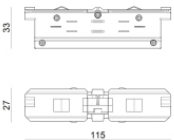

кабельные соединения  
Тип lineар.  
Материал:PC, Цвет:белый.

| Finish | Code  |
|--------|-------|
| White  | 81039 |

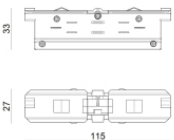

кабельные соединения  
Тип lineар.  
Материал:PC, Цвет:черный.

| Finish | Code  |
|--------|-------|
| Black  | 81040 |



кабельные соединения  
Тип lineар.  
Материал:PC, Цвет:белый.

| Finish | Code  |
|--------|-------|
| White  | 81042 |

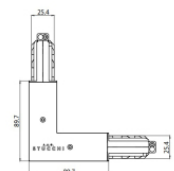

кабельные соединения  
Тип lineар.  
Материал:PC, Цвет:белый.

| Finish | Code  |
|--------|-------|
| White  | 81045 |



|       |       |  |               |             |
|-------|-------|--|---------------|-------------|
|       |       | <p>кабельные соединения<br/>Тип linear.<br/>Материал:PC, Цвет:белый.</p>         | <b>Finish</b> | <b>Code</b> |
| White | 81048 |  |               |             |
|       |       | <p>кабельные соединения<br/>Тип flexible curve.<br/>Материал:PC, Цвет:белый.</p> | <b>Finish</b> | <b>Code</b> |
| White | 81066 |  |               |             |
|       |       | <p>кабельные соединения<br/>Тип linear.<br/>Материал:PC, Цвет:белый.</p>         | <b>Finish</b> | <b>Code</b> |
| White | 81063 |  |               |             |
|       |       | <p>кабельные соединения<br/>Тип linear.<br/>Материал:PC, Цвет:белый.</p>         | <b>Finish</b> | <b>Code</b> |
| White | 81051 |  |               |             |
|       |       | <p>кабельные соединения<br/>Тип linear.<br/>Материал:PC, Цвет:белый.</p>         | <b>Finish</b> | <b>Code</b> |
| White | 81054 |  |               |             |
|       |       | <p>кабельные соединения<br/>Тип linear.<br/>Материал:PC, Цвет:белый.</p>         | <b>Finish</b> | <b>Code</b> |
| White | 81057 |  |               |             |
|       |       | <p>кабельные соединения<br/>Тип linear.<br/>Материал:PC, Цвет:белый.</p>         | <b>Finish</b> | <b>Code</b> |
| White | 81060 |  |               |             |
|       |       | <p>кабельные соединения<br/>Тип linear.<br/>Материал:PC, Цвет:черный.</p>        | <b>Finish</b> | <b>Code</b> |
| Black | 81043 |  |               |             |



|  |  |   |                                |                              |
|--|--|---|--------------------------------|------------------------------|
|  |  | <p>кабельные соединения<br/>Тип linear.<br/>Материал:PC, Цвет:черный.</p>         | <p><b>Finish</b><br/>Black</p> | <p><b>Code</b><br/>81046</p> |
|  |  | <p>кабельные соединения<br/>Тип linear.<br/>Материал:PC, Цвет:черный.</p>         | <p><b>Finish</b><br/>Black</p> | <p><b>Code</b><br/>81049</p> |
|  |  | <p>кабельные соединения<br/>Тип flexible curve.<br/>Материал:PC, Цвет:черный.</p> | <p><b>Finish</b><br/>Black</p> | <p><b>Code</b><br/>81067</p> |
|  |  | <p>кабельные соединения<br/>Тип linear.<br/>Материал:PC, Цвет:черный.</p>         | <p><b>Finish</b><br/>Black</p> | <p><b>Code</b><br/>81064</p> |
|  |  | <p>кабельные соединения<br/>Тип linear.<br/>Материал:PC, Цвет:черный.</p>         | <p><b>Finish</b><br/>Black</p> | <p><b>Code</b><br/>81052</p> |
|  |  | <p>кабельные соединения<br/>Тип linear.<br/>Материал:PC, Цвет:черный.</p>         | <p><b>Finish</b><br/>Black</p> | <p><b>Code</b><br/>81055</p> |
|  |  | <p>кабельные соединения<br/>Тип linear.<br/>Материал:PC, Цвет:черный.</p>         | <p><b>Finish</b><br/>Black</p> | <p><b>Code</b><br/>81058</p> |
|  |  | <p>кабельные соединения<br/>Тип linear.<br/>Материал:PC, Цвет:черный.</p>         | <p><b>Finish</b><br/>Black</p> | <p><b>Code</b><br/>81061</p> |





|  |  |  |                                     |
|--|--|--|-------------------------------------|
|  | <p>Подвес<br/>Материал:пластик, Цвет:белый.</p>  | <p><b>Code</b><br/><u>81006</u></p>              |                                     |
|  | <p>Подвес<br/>Материал:пластик, Цвет:белый.</p>  | <p><b>Code</b><br/><u>81007</u></p>              |                                     |
|  |  | <p>Подвес<br/>Материал:пластик, Цвет:черный.</p> | <p><b>Code</b><br/><u>81008</u></p> |
|  |  | <p>Подвес<br/>Материал:пластик, Цвет:черный.</p> | <p><b>Code</b><br/><u>81009</u></p> |
|  | <p>Подвес<br/>Материал:пластик, Цвет:белый.</p>  | <p><b>Code</b><br/><u>81018</u></p>              |                                     |
|  | <p>Подвес<br/>Материал:пластик, Цвет:черный.</p> | <p><b>Code</b><br/><u>81019</u></p>              |                                     |
|  | <p>Подвес<br/>Материал:пластик, Цвет:белый.</p>  | <p><b>Code</b><br/><u>81021</u></p>              |                                     |
|  | <p>Подвес<br/>Материал:пластик, Цвет:черный.</p> | <p><b>Code</b><br/><u>81022</u></p>              |                                     |



|  |  |   |                                     |
|--|--|---|-------------------------------------|
|  |  | <p>Проволочная крышка<br/>Материал:РС, Цвет:белый.</p>  | <p><b>Code</b><br/><u>81069</u></p> |
|  |  | <p>Проволочная крышка<br/>Материал:РС, Цвет:белый.</p>  | <p><b>Code</b><br/><u>81072</u></p> |
|  |  | <p>Проволочная крышка<br/>Материал:РС, Цвет:белый.</p>  | <p><b>Code</b><br/><u>81075</u></p> |
|  |  | <p>Проволочная крышка<br/>Материал:РС, Цвет:белый.</p>  | <p><b>Code</b><br/><u>81078</u></p> |
|  |  | <p>Проволочная крышка<br/>Материал:РС, Цвет:белый.</p>  | <p><b>Code</b><br/><u>81081</u></p> |
|  |  | <p>Проволочная крышка<br/>Материал:РС, Цвет:черный.</p> | <p><b>Code</b><br/><u>81070</u></p> |
|  |  | <p>Проволочная крышка<br/>Материал:РС, Цвет:черный.</p> | <p><b>Code</b><br/><u>81073</u></p> |
|  |  | <p>Проволочная крышка<br/>Материал:РС, Цвет:черный.</p> | <p><b>Code</b><br/><u>81076</u></p> |



|  |  |   |                                     |
|--|--|---|-------------------------------------|
|  |  | <p>Проволочная крышка<br/>Материал:РС, Цвет:черный.</p>     | <p><b>Code</b><br/><u>81079</u></p> |
|  |  | <p>Проволочная крышка<br/>Материал:РС, Цвет:черный.</p>     | <p><b>Code</b><br/><u>81082</u></p> |
|  |  | <p>Проволочная крышка<br/>Материал:белый.</p>               | <p><b>Code</b><br/><u>83249</u></p> |
|  |  | <p>Проволочная крышка<br/>Материал:черный, Цвет:черный.</p> | <p><b>Code</b><br/><u>83250</u></p> |
|  |  |   | <p><b>Code</b><br/><u>81094</u></p> |
|  |  |   | <p><b>Code</b><br/><u>81091</u></p> |
|  |  |   | <p><b>Code</b><br/><u>81095</u></p> |
|  |  |   | <p><b>Code</b><br/><u>81093</u></p> |



|  |            |   |  |
|--|------------|---|--|
|  | Инструмент | <b>Code</b><br>81005  |  |
|  |            | <b>Трек</b><br>Длина: 1000mm; Тип трека: Standard.<br>Материал:Алюминий, Цвет:белый, обработки :Окраска.  | <b>Finish</b><br>White<br><b>Code</b><br>80990 |
|  |            | <b>Трек</b><br>Длина: 2000mm; Тип трека: Standard.<br>Материал:Алюминий, Цвет:белый, обработки :Окраска.  | <b>Finish</b><br>White<br><b>Code</b><br>80991 |
|  |            | <b>Трек</b><br>Длина: 3000mm; Тип трека: Standard.<br>Материал:Алюминий, Цвет:белый, обработки :Окраска.  | <b>Finish</b><br>White<br><b>Code</b><br>80992 |
|  |            | <b>Трек</b><br>Длина: 1000mm; Тип трека: Standard.<br>Материал:Алюминий, Цвет:чёрный, обработки :Окраска. | <b>Finish</b><br>Black<br><b>Code</b><br>80993 |
|  |            | <b>Трек</b><br>Длина: 2000mm; Тип трека: Standard.<br>Материал:Алюминий, Цвет:чёрный, обработки :Окраска. | <b>Finish</b><br>Black<br><b>Code</b><br>80994 |
|  |            | <b>Трек</b><br>Длина: 3000mm; Тип трека: Standard.<br>Материал:Алюминий, Цвет:чёрный, обработки :Окраска. | <b>Finish</b><br>Black<br><b>Code</b><br>80995 |
|  |            | <b>Трек</b><br>Длина: 1000mm; Тип трека: Standard.<br>Материал:Алюминий, Цвет:белый, обработки :Окраска.  | <b>Finish</b><br>White<br><b>Code</b><br>83336 |



|        |       | <p>Трек<br/>Длина: 2000mm; Тип трека: Standard.<br/>Материал:Алюминий, Цвет:белый, обработки :Окраска.</p>  | <table border="1"> <thead> <tr> <th>Finish</th> <th>Code</th> </tr> </thead> <tbody> <tr> <td>White</td> <td>83337</td> </tr> </tbody> </table> | Finish | Code | White | 83337 |
|--------|-------|---|---|--------|------|-------|-------|
| Finish | Code  |   |   |        |      |       |       |
| White  | 83337 |   |   |        |      |       |       |
|        |       | <p>Трек<br/>Длина: 3000mm; Тип трека: Standard.<br/>Материал:Алюминий, Цвет:белый, обработки :Окраска.</p>  | <table border="1"> <thead> <tr> <th>Finish</th> <th>Code</th> </tr> </thead> <tbody> <tr> <td>White</td> <td>83338</td> </tr> </tbody> </table> | Finish | Code | White | 83338 |
| Finish | Code  |   |   |        |      |       |       |
| White  | 83338 |   |   |        |      |       |       |
|        |       | <p>Трек<br/>Длина: 1000mm; Тип трека: Standard.<br/>Материал:Алюминий, Цвет:чёрный, обработки :Окраска.</p> | <table border="1"> <thead> <tr> <th>Finish</th> <th>Code</th> </tr> </thead> <tbody> <tr> <td>Black</td> <td>83339</td> </tr> </tbody> </table> | Finish | Code | Black | 83339 |
| Finish | Code  |   |   |        |      |       |       |
| Black  | 83339 |   |   |        |      |       |       |
|        |       | <p>Трек<br/>Длина: 2000mm; Тип трека: Standard.<br/>Материал:Алюминий, Цвет:чёрный, обработки :Окраска.</p> | <table border="1"> <thead> <tr> <th>Finish</th> <th>Code</th> </tr> </thead> <tbody> <tr> <td>Black</td> <td>83340</td> </tr> </tbody> </table> | Finish | Code | Black | 83340 |
| Finish | Code  |   |   |        |      |       |       |
| Black  | 83340 |   |   |        |      |       |       |
|        |       | <p>Трек<br/>Длина: 3000mm; Тип трека: Standard.<br/>Материал:Алюминий, Цвет:чёрный, обработки :Окраска.</p> | <table border="1"> <thead> <tr> <th>Finish</th> <th>Code</th> </tr> </thead> <tbody> <tr> <td>Black</td> <td>83341</td> </tr> </tbody> </table> | Finish | Code | Black | 83341 |
| Finish | Code  |   |   |        |      |       |       |
| Black  | 83341 |   |   |        |      |       |       |