

Pound_Focus

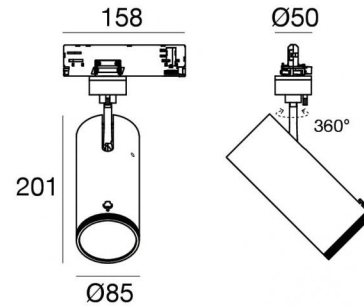

Прожектор | 198-264 V
1 arrayLED 32.5 W DC - 37 W AC | CRI 98
82449M85



Технические данные	
Тип	Трек
Место установки	Потолок
Место установки	Интерьерное освещение
Источник света	СИД
Circuit structure	arrayLED
Оптика	Adjustable Focus
Light emission direction	frontal
Номинальная мощность	32.5 W DC
Мощность общее	37 W
Световой поток (источник)	3266 lm
Frequency	50 - 60 Hz
Цветовая температура / Tone	2700 K
Коэффициент цветопередачи	98 Ra
Пост.ток / пост. напряжение	AC
Класс изоляции	2
IP	IP20
Испытание нити накаливания	850°
прямая установка на нормально возгорающиеся поверхности	Да
СЕ	Да
Драйвер прилагается	Драйвер
Изделие с регулиацией яркости света	Dimming on Board
Поворотный механизм	Orientabile
общий угол (вертикальная плоскость)	90 °
общий угол (горизонтальная плоскость)	360 °
Откидной механизм	Нет
Возможность установки на тротуаре	Нет
Способность выдерживать вес транспорта	Нет
Провод прилагается	Нет
Обработка полимерами	Нет
Тип светового излучения	Одинарное излучение
Вес нетто	0.92 Kg
Защита от электростатических разрядов	Да
Защита от перенапряжения	2 KV

отделка корпус	
Материал	Литой под давлением алюминий EN AB - 46100
Цвет	чёрный
обработки	Порошковое покрытие



Прожектор | 198-264 V | 1 arrayLED 32.5 W DC - 37 W AC | CRI 98 | аксимальный оптический угол
82449M85

Single emission projectors for indoor application. The super warm white LED light source with an adjustable focus light distribution is composed of 1 arrayed LEDs with CCT of 2700 K and a CRI 98; the source luminous flux is 3266 lm, with a 100.5 lm/W nominal luminous efficacy.

The device body is made of die-cast aluminium en ab - 46100 and features a black finish, processed by means of powder coating. The ingress protection degree is IP20; the total weight is of 0.92 kg.

The total absorbed power is 37 W.

The device features protection class II and can be ceiling-mounted.

Compliant with the EN 60598-1 standard and its specific provisions.

Класс энергоэффективности

Этот продукт содержит источник света класса энергоэффективности G .

Иlluminotechnical Особенности

Light Output Ratio (LOR)	59 %
Световой поток (источник)	3266 lm
Световой поток светильника	1940 lm
Consumption	37 W
КПД светильника	52 lm/W
Температура цвета	2700 K
Standard Deviation of Colour Matching	2 Step MacAdam
Коэффициент цветопередачи	98 Ra
Black Body Locus	On
Стандартная температура рабочей среды	-20 / +50°C
Обычная температура стекла	40°C

LED Life / Failure Ratio

L70 B10 C0 252000h (at Tj 65 Ta 25)

UGR

UGR axial	20.3
UGR transversal	20.2
X=4H Y=8H	S=0.25H
Reflection factor	70/50/20

OPTICAL

Оптика C0/C180	59°
Light distribution symmetry	Symmetrical

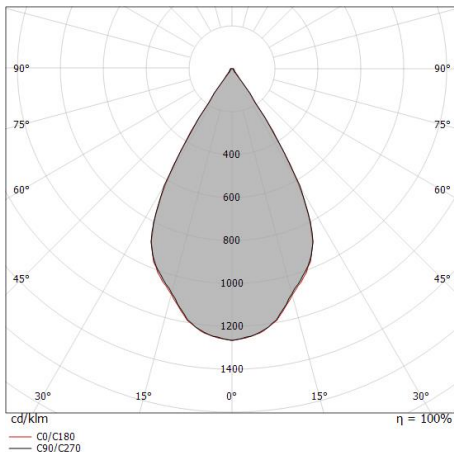

Distance [m]	Cone diameter [m]	Illuminance [lx]
0.5	0.58 0.57	E(0°) 9812 E(C90) 3208 E(C0) 3237
1.0	1.15 1.14	E(0°) 2453 E(C90) 802 E(C0) 809
1.5	1.73 1.71	E(0°) 1090 E(C90) 356 E(C0) 360
2.0	2.30 2.28	E(0°) 613 E(C90) 200 E(C0) 202
2.5	2.88 2.85	E(0°) 392 E(C90) 128 E(C0) 129
3.0	3.45 3.42	E(0°) 273 E(C90) 89 E(C0) 90

— C0/C180 (Half-peak divergence: 59.4°)
 — C90/C270 (Half-peak divergence: 59.8°)

COLOR VECTOR GRAPHIC

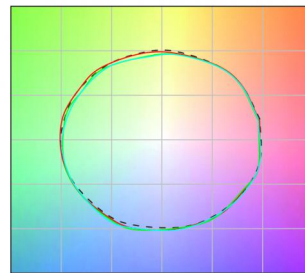



Прожектор | 198-264 V | 1 arrayLED 32.5 W DC - 37 W AC | CRI 98 | Минимальный оптический

УГОЛ

82449M85

Single emission projectors for indoor application. The super warm white LED light source with an adjustable focus light distribution is composed of 1 arrayed LEDs with CCT of 2700 K and a CRI 98; the source luminous flux is 3266 lm, with a 100.5 lm/W nominal luminous efficacy.

The device body is made of die-cast aluminium en ab - 46100 and features a black finish, processed by means of powder coating. The ingress protection degree is IP20; the total weight is of 0.92 kg.

The total absorbed power is 37 W.

The device features protection class II and can be ceiling-mounted.

Compliant with the EN 60598-1 standard and its specific provisions.

Класс энергоэффективности

Этот продукт содержит источник света класса энергоэффективности G .

Иlluminotechnical Особенности

Light Output Ratio (LOR)	28 %
Световой поток (источник)	3266 lm
Световой поток светильника	930 lm
Consumption	37 W
КПД светильника	25 lm/W
Температура цвета	2700 K
Standard Deviation of Colour Matching	2 Step MacAdam
Коэффициент цветопередачи	98 Ra
Black Body Locus	On
Стандартная температура рабочей среды	-20 / +50°C
Обычная температура стекла	40°C

LED Life / Failure Ratio

L70 B10 C0 252000h (at Tj 65 Ta 25)

UGR

UGR axial	10.9
UGR transversal	10.9
X=4H Y=8H	S=0.25H
Reflection factor	70/50/20

OPTICAL

Оптика C0/C180	16°
Light distribution symmetry	Symmetrical

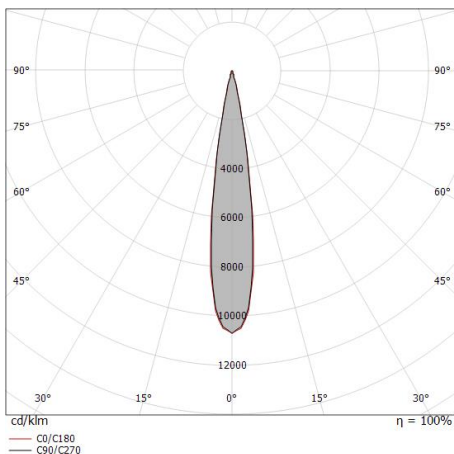

Distance [m]	Cone diameter [m]	illuminance [lx]
0.5	0.15 0.15	E(0°) 39810 E(C90) 8.2° 19714 E(C0) 8.5° 19316
1.0	0.29 0.30	E(0°) 9953 E(C90) 8.2° 4929 E(C0) 8.5° 4829
1.5	0.43 0.45	E(0°) 4423 E(C90) 8.2° 2190 E(C0) 8.5° 2146
2.0	0.58 0.60	E(0°) 2488 E(C90) 8.2° 1232 E(C0) 8.5° 1207
2.5	0.72 0.75	E(0°) 1592 E(C90) 8.2° 789 E(C0) 8.5° 773
3.0	0.86 0.90	E(0°) 1106 E(C90) 8.2° 548 E(C0) 8.5° 537

— C0/C180 (Half-peak divergence: 17.0°)
— C90/C270 (Half-peak divergence: 16.4°)

COLOR VECTOR GRAPHIC

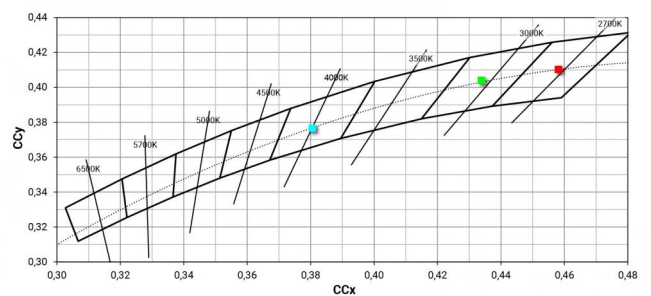



		<p>Источник питания Материал:РС, Цвет:белый.</p>	<p>Code <u>81033</u></p>
		<p>Источник питания Материал:РС, Цвет:белый.</p>	<p>Code <u>81036</u></p>
		<p>Источник питания Материал:РС, Цвет:черный.</p>	<p>Code <u>81037</u></p>
		<p>Источник питания Материал:РС, Цвет:черный.</p>	<p>Code <u>81034</u></p>
		<p>Заглушка Материал:РС, Цвет:белый.</p>	<p>Code <u>80999</u></p>
		<p>Заглушка Материал:РС, Цвет:черный.</p>	<p>Code <u>81000</u></p>
		<p>Заглушка Материал:РС, Цвет:белый.</p>	<p>Code <u>81002</u></p>
		<p>Заглушка Материал:РС, Цвет:черный.</p>	<p>Code <u>81003</u></p>

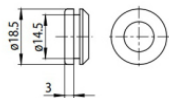

Заглушка
Материал:белый.

Code
81084

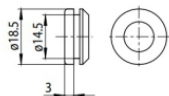

Заглушка
Материал:черный, Цвет:черный.

Code
81085



Центральная розетка
Материал:пластик, Цвет:белый.

Code
81012

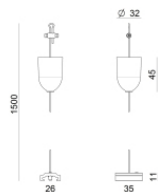

Центральная розетка
Материал:пластик, Цвет:черный.

Code
81014

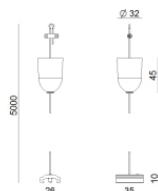

Центральная розетка
Материал:пластик, Цвет:белый.

Code
81013



Центральная розетка
Материал:пластик, Цвет:черный.

Code
81015



Скоба
L=35mm, H=14mm, D=24mm.
Материал:Алюминий, Цвет:полированный.

Finish **Code**
Anod. Al. 81086



Скоба
L=180mm, H=24mm, D=26mm.
Материал:Алюминий, Цвет:анодированный алюминий, обработки :Анодирование.

Finish **Code**
 81024



Скоба
L=180mm, H=24mm, D=20mm.
Материал:Алюминий, Цвет:белый RAL 9010, обработки :Окраска.

Finish	Code
White	81025



Скоба
L=180mm, H=24mm, D=20mm.
Материал:Алюминий, Цвет:черный RAL 9005, обработки :Окраска.

Finish	Code
Black	81026



Скоба
L=35mm, H=14mm, D=24mm.
Материал:Алюминий, Цвет:белый, обработки :Окраска.

Finish	Code
White	81087



Скоба
L=35mm, H=14mm, D=24mm.
Материал:Алюминий, Цвет:чёрный, обработки :Окраска.

Finish	Code
Black	81028

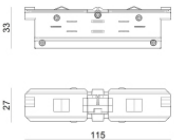

кабельные соединения
Тип lineag.
Материал:PC, Цвет:белый.

Finish	Code
White	81039

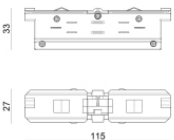

кабельные соединения
Тип lineag.
Материал:PC, Цвет:черный.

Finish	Code
Black	81040



кабельные соединения
Тип lineag.
Материал:PC, Цвет:белый.

Finish	Code
White	81042

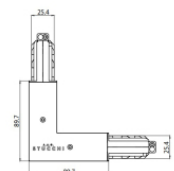

кабельные соединения
Тип lineag.
Материал:PC, Цвет:белый.

Finish	Code
White	81045



		<p>кабельные соединения Тип linear. Материал:PC, Цвет:белый.</p>	<p>Finish White</p>	<p>Code 81048</p>
		<p>кабельные соединения Тип flexible curve. Материал:PC, Цвет:белый.</p>	<p>Finish White</p>	<p>Code 81066</p>
		<p>кабельные соединения Тип linear. Материал:PC, Цвет:белый.</p>	<p>Finish White</p>	<p>Code 81063</p>
		<p>кабельные соединения Тип linear. Материал:PC, Цвет:белый.</p>	<p>Finish White</p>	<p>Code 81051</p>
		<p>кабельные соединения Тип linear. Материал:PC, Цвет:белый.</p>	<p>Finish White</p>	<p>Code 81054</p>
		<p>кабельные соединения Тип linear. Материал:PC, Цвет:белый.</p>	<p>Finish White</p>	<p>Code 81057</p>
		<p>кабельные соединения Тип linear. Материал:PC, Цвет:белый.</p>	<p>Finish White</p>	<p>Code 81060</p>
		<p>кабельные соединения Тип linear. Материал:PC, Цвет:черный.</p>	<p>Finish Black</p>	<p>Code 81043</p>



		<p>кабельные соединения Тип linear. Материал:PC, Цвет:черный.</p>	<p>Finish Black</p>	<p>Code 81046</p>
		<p>кабельные соединения Тип linear. Материал:PC, Цвет:черный.</p>	<p>Finish Black</p>	<p>Code 81049</p>
		<p>кабельные соединения Тип flexible curve. Материал:PC, Цвет:черный.</p>	<p>Finish Black</p>	<p>Code 81067</p>
		<p>кабельные соединения Тип linear. Материал:PC, Цвет:черный.</p>	<p>Finish Black</p>	<p>Code 81064</p>
		<p>кабельные соединения Тип linear. Материал:PC, Цвет:черный.</p>	<p>Finish Black</p>	<p>Code 81052</p>
		<p>кабельные соединения Тип linear. Материал:PC, Цвет:черный.</p>	<p>Finish Black</p>	<p>Code 81055</p>
		<p>кабельные соединения Тип linear. Материал:PC, Цвет:черный.</p>	<p>Finish Black</p>	<p>Code 81058</p>
		<p>кабельные соединения Тип linear. Материал:PC, Цвет:черный.</p>	<p>Finish Black</p>	<p>Code 81061</p>



	<p>Подвес Материал:пластик, Цвет:белый.</p>	<p>Code <u>81006</u></p>
	<p>Подвес Материал:пластик, Цвет:белый.</p>	<p>Code <u>81007</u></p>
	<p>Подвес Материал:пластик, Цвет:черный.</p>	<p>Code <u>81008</u></p>
	<p>Подвес Материал:пластик, Цвет:черный.</p>	<p>Code <u>81009</u></p>
	<p>Подвес Материал:пластик, Цвет:белый.</p>	<p>Code <u>81018</u></p>
	<p>Подвес Материал:пластик, Цвет:черный.</p>	<p>Code <u>81019</u></p>
	<p>Подвес Материал:пластик, Цвет:белый.</p>	<p>Code <u>81021</u></p>
	<p>Подвес Материал:пластик, Цвет:черный.</p>	<p>Code <u>81022</u></p>



		Проволочная крышка Материал:РС, Цвет:белый.	Code <u>81069</u>
		Проволочная крышка Материал:РС, Цвет:белый.	Code <u>81072</u>
		Проволочная крышка Материал:РС, Цвет:белый.	Code <u>81075</u>
		Проволочная крышка Материал:РС, Цвет:белый.	Code <u>81078</u>
		Проволочная крышка Материал:РС, Цвет:белый.	Code <u>81081</u>
		Проволочная крышка Материал:РС, Цвет:черный.	Code <u>81070</u>
		Проволочная крышка Материал:РС, Цвет:черный.	Code <u>81073</u>
		Проволочная крышка Материал:РС, Цвет:черный.	Code <u>81076</u>



		<p>Проволочная крышка Материал:РС, Цвет:черный.</p>	<p>Code <u>81079</u></p>
		<p>Проволочная крышка Материал:РС, Цвет:черный.</p>	<p>Code <u>81082</u></p>
		<p>Проволочная крышка Материал:белый.</p>	<p>Code <u>83249</u></p>
		<p>Проволочная крышка Материал:черный, Цвет:черный.</p>	<p>Code <u>83250</u></p>
			<p>Code <u>81094</u></p>
			<p>Code <u>81091</u></p>
			<p>Code <u>81095</u></p>
			<p>Code <u>81093</u></p>



	Инструмент	Code 81005	
		Трек Длина: 1000mm; Тип трека: Standard. Материал:Алюминий, Цвет:белый, обработки :Окраска.	Finish White Code 80990
		Трек Длина: 2000mm; Тип трека: Standard. Материал:Алюминий, Цвет:белый, обработки :Окраска.	Finish White Code 80991
		Трек Длина: 3000mm; Тип трека: Standard. Материал:Алюминий, Цвет:белый, обработки :Окраска.	Finish White Code 80992
		Трек Длина: 1000mm; Тип трека: Standard. Материал:Алюминий, Цвет:чёрный, обработки :Окраска.	Finish Black Code 80993
		Трек Длина: 2000mm; Тип трека: Standard. Материал:Алюминий, Цвет:чёрный, обработки :Окраска.	Finish Black Code 80994
		Трек Длина: 3000mm; Тип трека: Standard. Материал:Алюминий, Цвет:чёрный, обработки :Окраска.	Finish Black Code 80995
		Трек Длина: 1000mm; Тип трека: Standard. Материал:Алюминий, Цвет:белый, обработки :Окраска.	Finish White Code 83336



		<p>Трек Длина: 2000mm; Тип трека: Standard. Материал:Алюминий, Цвет:белый, обработки :Окраска.</p>	<table border="1"> <thead> <tr> <th>Finish</th> <th>Code</th> </tr> </thead> <tbody> <tr> <td>White</td> <td>83337</td> </tr> </tbody> </table>	Finish	Code	White	83337
Finish	Code						
White	83337						
		<p>Трек Длина: 3000mm; Тип трека: Standard. Материал:Алюминий, Цвет:белый, обработки :Окраска.</p>	<table border="1"> <thead> <tr> <th>Finish</th> <th>Code</th> </tr> </thead> <tbody> <tr> <td>White</td> <td>83338</td> </tr> </tbody> </table>	Finish	Code	White	83338
Finish	Code						
White	83338						
		<p>Трек Длина: 1000mm; Тип трека: Standard. Материал:Алюминий, Цвет:чёрный, обработки :Окраска.</p>	<table border="1"> <thead> <tr> <th>Finish</th> <th>Code</th> </tr> </thead> <tbody> <tr> <td>Black</td> <td>83339</td> </tr> </tbody> </table>	Finish	Code	Black	83339
Finish	Code						
Black	83339						
		<p>Трек Длина: 2000mm; Тип трека: Standard. Материал:Алюминий, Цвет:чёрный, обработки :Окраска.</p>	<table border="1"> <thead> <tr> <th>Finish</th> <th>Code</th> </tr> </thead> <tbody> <tr> <td>Black</td> <td>83340</td> </tr> </tbody> </table>	Finish	Code	Black	83340
Finish	Code						
Black	83340						
		<p>Трек Длина: 3000mm; Тип трека: Standard. Материал:Алюминий, Цвет:чёрный, обработки :Окраска.</p>	<table border="1"> <thead> <tr> <th>Finish</th> <th>Code</th> </tr> </thead> <tbody> <tr> <td>Black</td> <td>83341</td> </tr> </tbody> </table>	Finish	Code	Black	83341
Finish	Code						
Black	83341						