

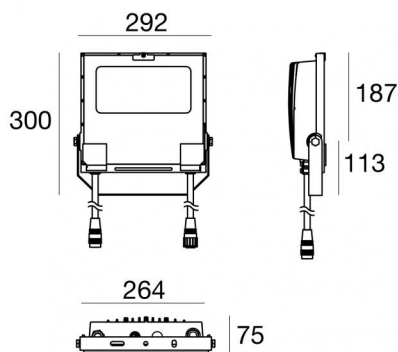

Прожектор | 8 x powerLEDs 59 W DC 48 V
RGBW - 4000

81949Q30



Технические данные

Тип	Поверхность
Место установки	Стена - Потолок - Пол
Место установки	Наружное освещение
Источник света	СИД
Circuit structure	powerLEDs
Оптика	Medium Flood
Light emission direction	frontal
Номинальная мощность	59 W DC
Цветовая температура / Tone	RGBW - 4000 K
Пост.ток / пост. напряжение	CV
Класс изоляции	3
IP	IP67
IK	IK08
Испытание нити накаливания	850°
прямая установка на нормально возгорающиеся поверхности	Да
СЕ	Да
Драйвер прилагается	Control unit
Изделие с регулиацией яркости света	DMX-RDM
Поворотный механизм	Orientabile
общий угол (вертикальная плоскость)	180 °
Откидной механизм	Нет
Возможность установки на тротуаре	Нет
Способность выдерживать вес транспорта	Нет
Провод прилагается	Да
Длина кабеля	0.3 m
Обработка полимерами	Нет
Тип светового излучения	Одинарное излучение
Вес нетто	3.8 Kg
Защита от электростатических разрядов	Да
Защита от перенапряжения	4 KV
Технологические характеристики изделия	TCS

отделка корпус

Материал	Литой под давлением алюминий EN AB - 46100
Цвет	чёрный
обработки	Анодирование со сквозными порами + порошковая краска

отделка рассеиватель

Материал	Экстра-прозрачное стекло - закаленное
Цвет	прозрачный
обработки	Трафаретная печать

отделка Кронштейн

Материал	Нержавеющая сталь AISI 304
Цвет	сталь

Электроника

	99785 On/Off Driver 100~305V AC / 142~431V DC 240 W (- art.)
---	---

	C-E700026 DMX Controller (- art.)
---	--------------------------------------

Cables Electrification+signal

IP (locked condition)	67
Cable connector	AllinONE Male Plug 6 Pin
Cable connector	ALLinONE Female Socket 6 Pin

Lumen RGBW

N. Led	красный	Зелёный	Синий	белый
8	592 lm	968 lm	168 lm	1224 lm



Прожектор | 8 x powerLEDs 59 W DC 48 V | RGBW - 4000
81949Q30

Single emission projectors for outdoor application. The RGBW - 4000 K LED light source with a medium flood light distribution is composed of 8 powered LEDs with CCT of RGB-W 4000 K.

The device body is made of die-cast aluminium en ab - 46100 and features a black finish, processed by means of open pore anodizing + powder coating; the diffuser is made of extra clear glass - tempered with a silk-screening treatment. The ingress protection degree is IP67; the total weight is of 3.8 kg.

The total absorbed power is 59 W. The power supply cable is included and features a 0.3 m length.

The device features protection class III and can be wall lights, ceiling or floor-mounted.

Compliant with the EN 60598-1 standard and its specific provisions.

Класс энергоэффективности

Этот продукт содержит источник света класса энергоэффективности G .









Стандартная температура рабочей среды	-20 / +50°C
---------------------------------------	-------------

Обычная температура стекла	40°C
----------------------------	------

LED Life / Failure Ratio

L70 B10 C0 202460h (at Tj 60 Ta 25)

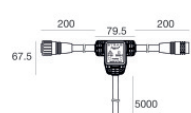

<p>L. 1m</p> 	<p>Кабель и соединитель Тип кабеля power + signal cable allinone; Длина 1000 mm; Изоляция doppio con schermatura per segnale; Внешний диаметр: 12.6 mm; Цвета: белый - Синий - красный - серый - коричневый - Желтый-зеленый.</p>	<p>Code <u>98660</u></p>
<p>L. 5m</p> 	<p>Кабель и соединитель Тип кабеля power + signal cable allinone; Длина 5000 mm; Изоляция doppio con schermatura per segnale; Внешний диаметр: 12.6 mm; Цвета: белый - Синий - красный - серый - коричневый - Желтый-зеленый.</p>	<p>Code <u>98661</u></p>
<p>L. 1m</p> 	<p>Кабель и соединитель Тип кабеля power + signal cable allinone; Длина 1000 mm; Изоляция doppio con schermatura per segnale; Внешний диаметр: 12.6 mm.</p>	<p>Code <u>98662</u></p>
<p>L. 5m</p> 	<p>Кабель и соединитель Тип кабеля power + signal cable allinone; Длина 5000 mm; Изоляция doppio con schermatura per segnale; Внешний диаметр: 12.6 mm.</p>	<p>Code <u>98663</u></p>
 	<p>Соединитель - Start splitter Тип кабеля power + signal cable allinone; Длина 5000 + 5000 + 200 mm; Изоляция doppio con schermatura per segnale.</p>	<p>Code <u>98985</u></p>
 	<p>Соединитель - Continuity splitter Тип кабеля power + signal cable allinone; Длина 200 + 200 + 5000 mm; Изоляция doppio con schermatura per segnale.</p>	<p>Code <u>99390</u></p>
	<p>Соединитель Тип кабеля power + signal cable allinone; ; Изоляция doppio con schermatura per segnale.</p>	<p>Code <u>98986</u></p>