

Archiline_W PRO



Настенный светильник - Линейные элементы

220-240 V AC /180-275 V DC | 18 x powerLEDs 74 W DC - 86 W AC | RGBW - 4000

81452Q06

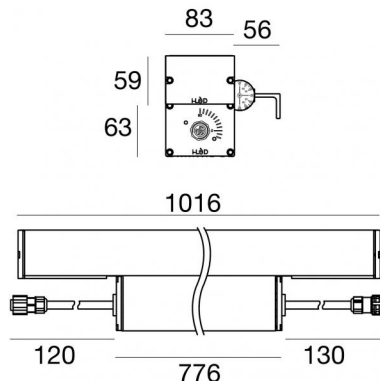

Технические данные

Тип	-- Поверхность
Место установки	Стена - Потолок
Место установки	Наружное освещение
Источник света	СИД
Circuit structure	powerLEDs
Оптика	Ultra Spot
Light emission direction	upward
Номинальная мощность	74 W DC
Мощность общее	86 W
Номинальное входное напряжение	220 - 240 V AC
Диапазон входного напряжения	220 - 240 V AC
Frequency	50 - 60 Hz
Цветовая температура / Tone	RGBW - 4000 K
Пост.ток / пост. напряжение	AC
Класс изоляции	1
IP	IP67
IK	IK08
Испытание нити накаливания	850°
прямая установка на нормально возгорающиеся поверхности	Да
СЕ	Да

Драйвер прилагается	Control unit/Driver
Изделие с регулицией яркости света	DMX-RDM
Поворотный механизм	Orientabile
общий угол (вертикальная плоскость)	135 °
Откидной механизм	Нет
Возможность установки на тротуаре	Нет
Способность выдерживать вес транспорта	Нет
Провод прилагается	Да
Длина кабеля	0.17 m
Обработка полимерами	Нет
Тип светового излучения	Одинарное излучение
Вес нетто	6.2 Kg
Защита от электростатических разрядов	Да
Защита от перенапряжения	4 KV
Оптическая технология	Dark light
Технологические характеристики изделия	TCS - TVS

отделка корпус

Материал	Алюминий 6060
Цвет	анодированный алюминий
обработки	Анодирование 20 мкм

отделка рассеиватель

Материал	Экстра-прозрачное стекло - закаленное
Цвет	прозрачный
обработки	Трафаретная печать

отделка Кронштейн

Материал	Алюминий 6060
Цвет	анодированный алюминий
обработки	Анодирование 20 мкм

Cables Electrification+signal

Cable connector	AllinONE Male Plug 6 Pin
IP (locked condition)	67

Cable connector	ALLinONE Female Socket 6 Pin
-----------------	------------------------------

Lumen RGBW

N. Led	красный	Зелёный	Синий	белый
18	702 lm	1404 lm	216 lm	1566 lm



Настенный светильник - Линейные элементы | 220-240 V AC /180-275 V DC | 18 x powerLEDs 74 W DC - 86 W AC | RGBW - 4000 K
81452Q06

Single emission wall lights or lines for outdoor application. The RGBW - 4000 K LED light source with a ultra spot light distribution is composed of 18 powered LEDs with CCT of RGB-W 4000 K.

The device body is made of aluminium 6060 and features a anodised aluminum finish, processed by means of 20 µm anodizing; the diffuser is made of extra clear glass - tempered with a silk-screening treatment. The ingress protection degree is IP67; the total weight is of 6.2 kg.

The total absorbed power is 74 W. The power supply cable is included and features a 0.17 m length.

The device features protection class I and can be wall lights or ceiling-mounted.

Compliant with the EN 60598-1 standard and its specific provisions.

Класс энергоэффективности

Этот продукт содержит 6 источники света класса энергоэффективности G .









Стандартная температура рабочей среды	-20 / +50°C
---------------------------------------	-------------

Обычная температура стекла	40°C
----------------------------	------

LED Life / Failure Ratio

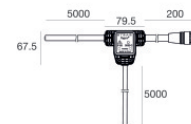
L70 B10 C0 202460h (at Tj 60 Ta 25)

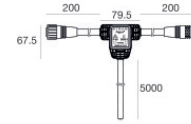

<p>L. 1m</p> 	<p>Кабель и соединитель</p> <p>Тип кабеля power + signal cable allinone; Длина 1000 mm; Изоляция doppio con schermatura per segnale; Внешний диаметр: 12.6 mm; Цвета: белый - Синий - красный - серый - коричневый - Желтый-зеленый.</p>	<p>Code <u>98660</u></p>
<p>L. 5m</p> 	<p>Кабель и соединитель</p> <p>Тип кабеля power + signal cable allinone; Длина 5000 mm; Изоляция doppio con schermatura per segnale; Внешний диаметр: 12.6 mm; Цвета: белый - Синий - красный - серый - коричневый - Желтый-зеленый.</p>	<p>Code <u>98661</u></p>
<p>L. 1m</p> 	<p>Кабель и соединитель</p> <p>Тип кабеля power + signal cable allinone; Длина 1000 mm; Изоляция doppio con schermatura per segnale; Внешний диаметр: 12.6 mm.</p>	<p>Code <u>98662</u></p>
<p>L. 5m</p> 	<p>Кабель и соединитель</p> <p>Тип кабеля power + signal cable allinone; Длина 5000 mm; Изоляция doppio con schermatura per segnale; Внешний диаметр: 12.6 mm.</p>	<p>Code <u>98663</u></p>
 	<p>Соединитель - Start splitter</p> <p>Тип кабеля power + signal cable allinone; Длина 5000 + 5000 + 200 mm; Изоляция doppio con schermatura per segnale.</p>	<p>Code <u>98985</u></p>
 	<p>Соединитель - Continuity splitter</p> <p>Тип кабеля power + signal cable allinone; Длина 200 + 200 + 5000 mm; Изоляция doppio con schermatura per segnale.</p>	<p>Code <u>99390</u></p>
	<p>Соединитель</p> <p>Тип кабеля power + signal cable allinone; ; Изоляция doppio con schermatura per segnale.</p>	<p>Code <u>98986</u></p>