

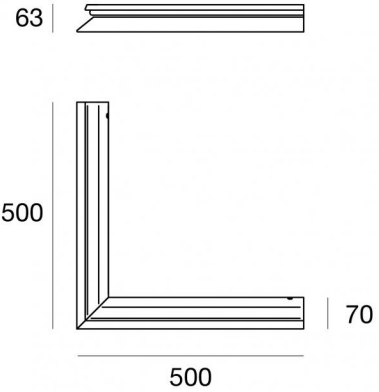

Линейные элементы | Modular
64669





Технические данные	
Designer	Studio RIGO
Год реализации	2017
Тип	Поверхность
Место установки	Стена - Потолок - Пол
Место установки	Наружное освещение
ИК	IK09
Испытание нити накаливания	850°
прямая установка на нормально возгорающиеся поверхности	Да
СЕ	Да
Изделие с регулицией яркости света	Нет
Поворотный механизм	Нет
Откидной механизм	Нет
Возможность установки на тротуаре	Да
Способность выдерживать вес транспорта	Нет
Провод прилагается	Нет
Обработка полимерами	Нет
Вес нетто	1.7 Kg
Modularity	Modular



отделка корпус	
Материал	Алюминий 6060
Цвет	Dark brown
обработка	Анодирование со сквозными порами + порошковая краска
отделка рассеиватель	
Материал	Устойчивый к УФ-лучам полиметилакрилат
Цвет	опаловый



Линейные элементы | Modular
64669

Components

		Silicone_C 120 LEDs/m	Code <u>62403</u>
--	---	-----------------------	-----------------------------

		Silicone_C 120 LEDs/m - LED Strip topLED 72 W DC 24 V 14.4 W/m 1435 Lm/m	Code <u>62403N</u>
--	---	--	------------------------------



64669

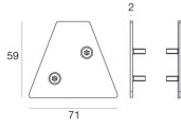

Заглушка

Материал:Алюминий 6060, Цвет:Dark brown, обработки :Анодирование со сквозными порами + порошковая краска.

Code

64589

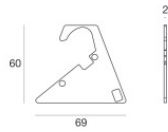

кабельные соединения

Тип lineag.

Материал:Алюминий 6060, Цвет:Dark brown, обработки :Анодирование со сквозными порами + порошковая краска.

Code

64662