

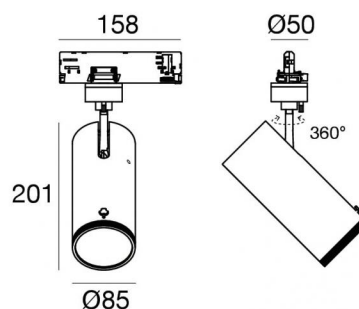

Proiettori | 198-264 V
1 arrayLED 32.5 W DC - 37 W AC | CRI 98

82448W85



Dati tecnici	
Tipologia	Binario
Posizione installativa	Soffitto
Ambiente installativo	Indoor
Sorgente luminosa	Tecnologia LED
Struttura del circuito	arrayLED
Ottica	Adjustable Focus
Direzione emissione luminosa	frontale
Potenza nominale	32.5 W DC
Potenza totale	37 W
Flusso luminoso sorgente	3450 lm
Tensione nominale di ingresso	220 - 240 V AC
Range di tensione in ingresso	198 - 264 V AC
Frequenza	50 - 60 Hz
CCT / Tonalità	3000 K
Indice di resa cromatica	98 Ra
C.C. / C.V.	AC
Classe di isolamento	2
IP	IP20
Prova del filo incandescente	850°
Montaggio diretto su superfici normalmente infiammabili	Si
CE	Si
Driver incluso	Driver
Articolo dimmerabile	Dimming on Board
Orientabilità	Orientabile
angolo totale (piano verticale)	90 °
angolo totale (piano orizzontale)	360 °
Basculante	No
Calpestabilità	No
Carrabilità	No
Cavo incluso	No
Resinatura	No
Tipologia di emissione luminosa	Singola emissione
Peso netto	0.92 Kg
Protezione scariche elettrostatiche	Si
Protezione surge	2 KV

Finitura corpo	
Materiale	Alluminio Pressofuso EN AB - 46100
Colore	Bianco
Lavorazione	Verniciatura a polvere

Proiettori | 198-264 V | 1 arrayLED 32.5 W DC - 37 W AC | CRI 98 | Angolo Max
82448W85

Proiettori a singola emissione per applicazione indoor. La sorgente luminosa LED, di colore bianco caldo, con distribuzione luminosa Adjustable Focus, è composta da 1 LED arrayled, con una CCT 3000 K ed un CRI 98; il flusso luminoso della sorgente è di 3450 lm, con un'efficienza nominale di 106.2 lm/W.

Il corpo dell'apparecchio, realizzato in alluminio pressofuso in ab - 46100, presenta una finitura di colore bianco, ottenuta tramite verniciatura a polvere. Il grado di protezione è IP20; il peso complessivo è di 0.92 kg.

La potenza assorbita dall'apparecchio è di 37 W.

L'apparecchio presenta una classe di isolamento II ed è installabile a soffitto.

Conforme alla norma EN 60598-1 e alle relative prescrizioni particolari.

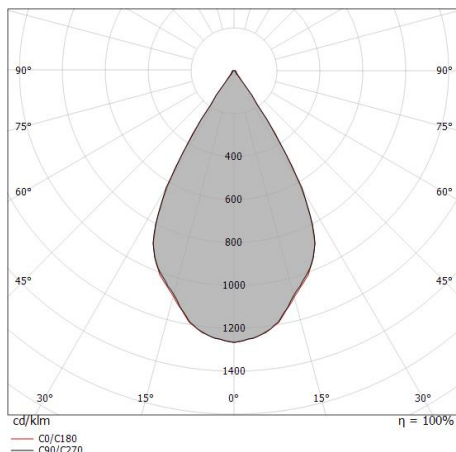

Distance [m]	Cone diameter [m]	illuminance [lx]
0.5	0.58 0.57	E(0°) 10274 E(C90) 3359 E(C0) 3389
1.0	1.15 1.14	E(0°) 2568 E(C90) 840 E(C0) 847
1.5	1.73 1.71	E(0°) 1142 E(C90) 373 E(C0) 377
2.0	2.30 2.28	E(0°) 642 E(C90) 210 E(C0) 212
2.5	2.88 2.85	E(0°) 411 E(C90) 134 E(C0) 136
3.0	3.45 3.42	E(0°) 285 E(C90) 93 E(C0) 94

— C0/C180 (Half-peak divergence: 59.4°)
— C90/C270 (Half-peak divergence: 59.8°)

Classe di efficienza energetica

Questo prodotto contiene una sorgente luminosa di classe di efficienza energetica F.

Caratteristiche Illuminotecniche

Resa luminosa apparecchio (LOR)	58 %
Flusso luminoso sorgente	3450 lm
Flusso luminoso apparecchio	2031 lm
Potenza reale apparecchio	37 W
Efficienza reale apparecchio	54 lm/W
Temperatura di colore	3000 K
Deviazione standard di corrispondenza colore	2 Step MacAdam
Indice di resa cromatica	98 Ra
Black Body Locus	On
Temperatura standard dell'ambiente di esercizio	-20 / +50°C
Temperatura tipica sul vetro	40°C

LED Life / Failure Ratio

L70 B10 C0 252000h (at Tj 65 Ta 25)

UGR

UGR axial	20.4
UGR transversal	20.3
X=4H Y=8H	S=0.25H
Reflection factor	70/50/20

OPTICAL

Optica C0/C180	59°
Light distribution simmetry	Symmetrical

COLOR VECTOR GRAPHIC

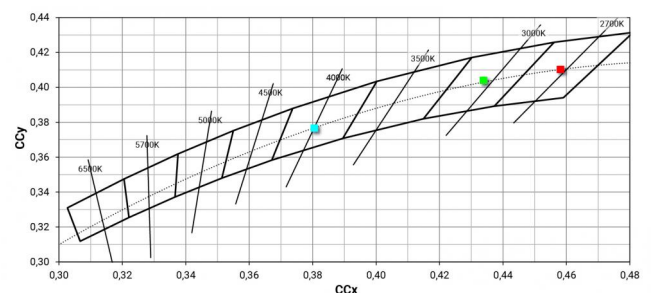
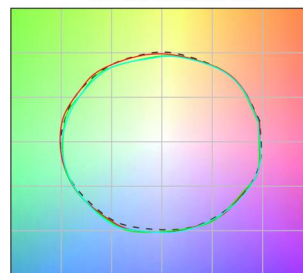

Proiettori | 198-264 V | 1 arrayLED 32.5 W DC - 37 W AC | CRI 98 | Angolo Min

82448W85

Proiettori a singola emissione per applicazione indoor. La sorgente luminosa LED, di colore bianco caldo, con distribuzione luminosa Adjustable Focus, è composta da 1 LED arrayled, con una CCT 3000 K ed un CRI 98; il flusso luminoso della sorgente è di 3450 lm, con un'efficienza nominale di 106.2 lm/W.

Il corpo dell'apparecchio, realizzato in alluminio pressofuso in ab - 46100, presenta una finitura di colore bianco, ottenuta tramite verniciatura a polvere. Il grado di protezione è IP20; il peso complessivo è di 0.92 kg.

La potenza assorbita dall'apparecchio è di 37 W.

L'apparecchio presenta una classe di isolamento II ed è installabile a soffitto.

Conforme alla norma EN 60598-1 e alle relative prescrizioni particolari.

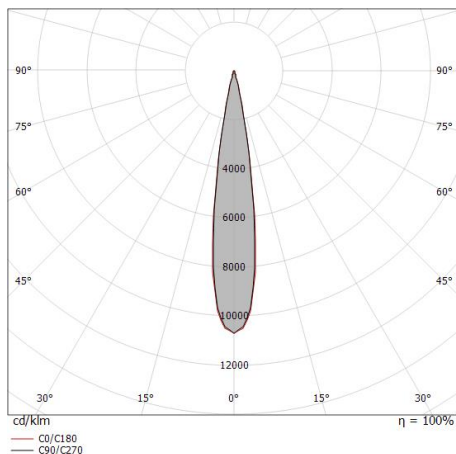

Distance [m]	Cone diameter [m]	illuminance [lx]
0.5	0.15 0.15	E(0°) 41693 E(C90) 8.2° 20647 E(C0) 8.5° 20229
1.0	0.29 0.30	E(0°) 10423 E(C90) 8.2° 5162 E(C0) 8.5° 5057
1.5	0.43 0.45	E(0°) 4633 E(C90) 8.2° 2294 E(C0) 8.5° 2248
2.0	0.58 0.60	E(0°) 2606 E(C90) 8.2° 1290 E(C0) 8.5° 1264
2.5	0.72 0.75	E(0°) 1668 E(C90) 8.2° 826 E(C0) 8.5° 809
3.0	0.86 0.90	E(0°) 1158 E(C90) 8.2° 574 E(C0) 8.5° 562

— C0/C180 (Half-peak divergence: 17.0°)
— C90/C270 (Half-peak divergence: 16.4°)

Classe di efficienza energetica

Questo prodotto contiene una sorgente luminosa di classe di efficienza energetica F.

Caratteristiche Illuminotecniche

Resa luminosa apparecchio (LOR)	28 %
Flusso luminoso sorgente	3450 lm
Flusso luminoso apparecchio	974 lm
Potenza reale apparecchio	37 W
Efficienza reale apparecchio	26 lm/W
Temperatura di colore	3000 K
Deviazione standard di corrispondenza colore	2 Step MacAdam
Indice di resa cromatica	98 Ra
Black Body Locus	On
Temperatura standard dell'ambiente di esercizio	-20 / +50°C
Temperatura tipica sul vetro	40°C

LED Life / Failure Ratio

L70 B10 C0 252000h (at Tj 65 Ta 25)

UGR

UGR axial	11
UGR transversal	11.1
X=4H Y=8H	S=0.25H
Reflection factor	70/50/20

OPTICAL

Optica C0/C180	16°
Light distribution simmetry	Symmetrical

COLOR VECTOR GRAPHIC

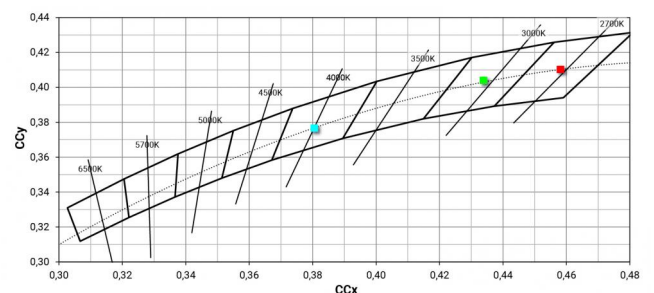
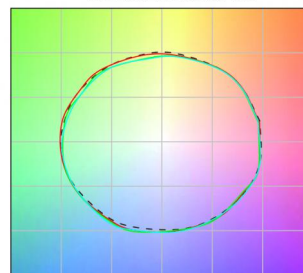

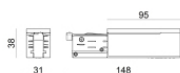

Power Supply - Testata di alimentazione destra bianca (9001/W)
Materiale:policarbonato, colore:Bianco .

Code
81033

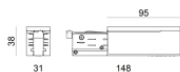

Power Supply - Testata di alimentazione sinistra bianca (9002/W)
Materiale:policarbonato, colore:Bianco .

Code
81036

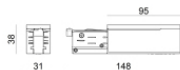

Power Supply - Testata di alimentazione sinistra nera (9002/B)
Materiale:policarbonato, colore:Nero .

Code
81037

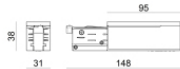

Power Supply - Testata di alimentazione destra nera (9001/B)
Materiale:policarbonato, colore:Nero .

Code
81034



Tappo - Tappo di chiusura bianco 9004/W
Materiale:policarbonato, colore:Bianco .

Code
80999



Tappo - Tappo di chiusura nero 9004/B
Materiale:policarbonato, colore:Nero .

Code
81000



Tappo - Tappo di chiusura bianco per incasso 9004-R/W
Materiale:policarbonato, colore:Bianco .

Code
81002



Tappo - Tappo di chiusura nero per incasso 9004-R/B
Materiale:policarbonato, colore:Nero .

Code
81003

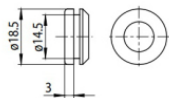

Tappo - Guarnizione bianca (S-9001/115-W)
Materiale:Bianco .

Code
81084

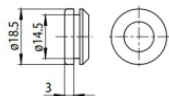

Tappo - Guarnizione nera (S-9001/115-B)
Materiale:Nero , colore:Nero .

Code
81085



Rosone - Kit sospensione bianco 1.5m + staffa (9000-KIT5-1,5-W)
Materiale:plastica, colore:Bianco .

Code
81012

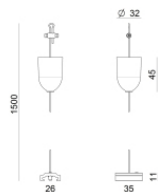

Rosone - Kit sospensione nero 1.5m + staffa (9000-KIT5-1,5-B)
Materiale:plastica, colore:Nero .

Code
81014

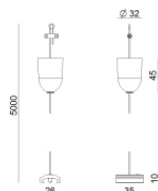

Rosone - Kit sospensione bianco 5m + staffa (9000-KIT5-5-W)
Materiale:plastica, colore:Bianco .

Code
81013



Rosone - Kit sospensione nero 5m + staffa (9000-KIT5-5-B)
Materiale:plastica, colore:Nero .

Code
81015



Staffa - Staffa anodizzata per fissaggio a soffitto (S-9000/131)
L=35mm, H=14mm, D=24mm.
Materiale:alluminio, colore:Lucido.

Finish
Anod. Al. **Code**
81086



Staffa - Staffa anodizzata di irrigidimento (S-9000/333)
L=180mm, H=24mm, D=26mm.

Materiale:alluminio, colore:Alluminio Anodizzato, lavorazione:anodizzazione.

Finish
Anod. Al. **Code**
81024



Staffa - Staffa bianca di irrigidimento (S-9000/333-W)
L=180mm, H=24mm, D=20mm.

Materiale:alluminio, colore:Bianco RAL 9010, lavorazione:verniciatura.

Finish	Code
White	81025



Staffa - Staffa nera di irrigidimento (S-9000/333-B)
L=180mm, H=24mm, D=20mm.

Materiale:alluminio, colore:nero RAL 9005, lavorazione:verniciatura.

Finish	Code
Black	81026



Staffa - Staffa bianca per fissaggio a soffitto (S-9000/131-W)
L=35mm, H=14mm, D=24mm.

Materiale:alluminio, colore:Bianco , lavorazione:verniciatura.

Finish	Code
White	81087



Staffa - Staffa nera per fissaggio a soffitto (S-9000/131-B)
L=35mm, H=14mm, D=24mm.

Materiale:alluminio, colore:Nero, lavorazione:verniciatura.

Finish	Code
Black	81088

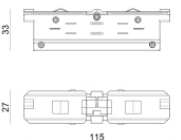

Giunzione - Giunto elettrico bianco - interno (9003/W)
Tipologia linear.

Materiale:policarbonato, colore:Bianco .

Finish	Code
White	81039

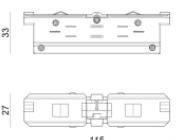

Giunzione - Giunto elettrico nero - interno (9003/B)
Tipologia linear.

Materiale:policarbonato, colore:Nero .

Finish	Code
Black	81040



Giunzione - Giunto di alimentazione bianco - centrale (9010/W)
Tipologia linear.

Materiale:policarbonato, colore:Bianco .

Finish	Code
White	81042

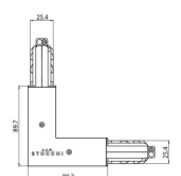

Giunzione - Giunto a L bianco - interno (9011/W)
Tipologia linear.

Materiale:policarbonato, colore:Bianco .

Finish	Code
White	81045



		<p>Giunzione - Giunto a L bianco - esterno (9012/W) Tipologia linear. Materiale: policarbonato, colore: Bianco .</p>	<p>Finish White</p> <p>Code 81048</p>
		<p>Giunzione - Giunto flessibile bianco (9018/W) Tipologia flexible curve. Materiale: policarbonato, colore: Bianco .</p>	<p>Finish White</p> <p>Code 81066</p>
		<p>Giunzione - Giunto a X bianco (9017/W) Tipologia linear. Materiale: policarbonato, colore: Bianco .</p>	<p>Finish White</p> <p>Code 81063</p>
		<p>Giunzione - Giunto a T sinistro bianco - esterno (9013/W) Tipologia linear. Materiale: policarbonato, colore: Bianco .</p>	<p>Finish White</p> <p>Code 81051</p>
		<p>Giunzione - Giunto a T destro bianco - esterno (9014/W) Tipologia linear. Materiale: policarbonato, colore: Bianco .</p>	<p>Finish White</p> <p>Code 81054</p>
		<p>Giunzione - Giunto a T bianco sinistro - interno (9015/W) Tipologia linear. Materiale: policarbonato, colore: Bianco .</p>	<p>Finish White</p> <p>Code 81057</p>
		<p>Giunzione - Giunto a T bianco destro - interno (9016/W) Tipologia linear. Materiale: policarbonato, colore: Bianco .</p>	<p>Finish White</p> <p>Code 81060</p>
		<p>Giunzione - Giunto di alimentazione nero - centrale (9010/B) Tipologia linear. Materiale: policarbonato, colore: Nero .</p>	<p>Finish Black</p> <p>Code 81043</p>



		<p>Giunzione - Giunto a L nero - interno (9011/B) Tipologia linear. Materiale: policarbonato, colore: Nero .</p>	<p>Finish Black</p>	<p>Code 81046</p>
		<p>Giunzione - Giunto a L nero - esterno (9012/B) Tipologia linear. Materiale: policarbonato, colore: Nero .</p>	<p>Finish Black</p>	<p>Code 81049</p>
		<p>Giunzione - Giunto flessibile nero (9018/B) Tipologia flexible curve. Materiale: policarbonato, colore: Nero .</p>	<p>Finish Black</p>	<p>Code 81067</p>
		<p>Giunzione - Giunto a X nero (9017/B) Tipologia linear. Materiale: policarbonato, colore: Nero .</p>	<p>Finish Black</p>	<p>Code 81064</p>
		<p>Giunzione - Giunto a T sinistro nero - esterno (9013/B) Tipologia linear. Materiale: policarbonato, colore: Nero .</p>	<p>Finish Black</p>	<p>Code 81052</p>
		<p>Giunzione - Giunto a T destro nero - esterno (9014/B) Tipologia linear. Materiale: policarbonato, colore: Nero .</p>	<p>Finish Black</p>	<p>Code 81055</p>
		<p>Giunzione - Giunto a T nero sinistro - interno (9015/B) Tipologia linear. Materiale: policarbonato, colore: Nero .</p>	<p>Finish Black</p>	<p>Code 81058</p>
		<p>Giunzione - Giunto a T destro nero - interno (9016/B) Tipologia linear. Materiale: policarbonato, colore: Nero .</p>	<p>Finish Black</p>	<p>Code 81061</p>



Sospensioni - Kit sospensione bianco 1.5m (9000-KIT3-1,5-W)
Materiale:plastica, colore:Bianco .

Code
81006



Sospensioni - Kit sospensione bianco 5m (9000-KIT3-5-W)
Materiale:plastica, colore:Bianco .

Code
81007

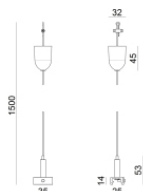

Sospensioni - Kit sospensione nero 1.5m (9000-KIT3-1,5-B)
Materiale:plastica, colore:Nero .

Code
81008

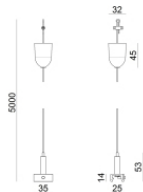

Sospensioni - Kit sospensione nero 5m (9000-KIT3-5-B)
Materiale:plastica, colore:Nero .

Code
81009



Sospensioni - Clip per sospensione rigida bianca (S-9000-P2-W)
Materiale:plastica, colore:Bianco .

Code
81018



Sospensioni - Clip per sospensione rigida nera (S-9000-P2-B)
Materiale:plastica, colore:Nero .

Code
81019



Sospensioni - Sospensione rigida 1m bianca (S-9000-P3-W)
Materiale:plastica, colore:Bianco .

Code
81021



Sospensioni - Sospensione rigida 1m nera (S-9000-P3-B)
Materiale:plastica, colore:Nero .

Code
81022



		Coprifilo - Copertura per testata ad incasso bianca (S-9001-R/6-W) Materiale:policarbonato, colore:Bianco .	Code <u>81069</u>
		Coprifilo - Copertura per giunto ad incasso bianco (S-9010-R/6-W) Materiale:policarbonato, colore:Bianco .	Code <u>81072</u>
		Coprifilo - Copertura per giunto L incassato bianco (S-9011-R/6-W) Materiale:policarbonato, colore:Bianco .	Code <u>81075</u>
		Coprifilo - Coperture per giunto T incassato bianco (S-9013-R/6-W) Materiale:policarbonato, colore:Bianco .	Code <u>81078</u>
		Coprifilo - Copertura per giunto X bianco (S-9017-R/6-W) Materiale:policarbonato, colore:Bianco .	Code <u>81081</u>
		Coprifilo - Copertura per testata ad incasso nera (S-9001-R/6-B) Materiale:policarbonato, colore:Nero .	Code <u>81070</u>
		Coprifilo - Copertura per giunto ad incasso nero (S-9010-R/6-B) Materiale:policarbonato, colore:Nero .	Code <u>81073</u>
		Coprifilo Materiale:policarbonato, colore:Nero .	Code <u>81076</u>



		<p>Coprifilo - Copertura per giunti T incassato nero (S-9013-R/6-B) Materiale:policarbonato, colore:Nero .</p>	<p>Code <u>81079</u></p>
		<p>Coprifilo - Copertura per giunto X incassato nero (S-9017-R/6-B) Materiale:policarbonato, colore:Nero .</p>	<p>Code <u>81082</u></p>
		<p>Coprifilo Materiale:Bianco .</p>	<p>Code <u>83249</u></p>
		<p>Coprifilo Materiale:Nero , colore:Nero .</p>	<p>Code <u>83250</u></p>
		<p>Adattatore trifase/DALI bianco (9009/W)</p>	<p>Code <u>81094</u></p>
		<p>Adattatore trifase bianco (9009-4/W)</p>	<p>Code <u>81091</u></p>
		<p>Adattatore trifase/DALI nero (9009/B)</p>	<p>Code <u>81095</u></p>
		<p>adattatore trifase nero (9009-4/B)</p>	<p>Code <u>81093</u></p>

	<p>Utensile - Tronchese S-9000/T</p>	<p>Code 81005</p>	
		<p>Binario - Binario Incassato Trifase DALI Bianco, 1 m (9000-1/W-R) Lunghezza: 1000mm; Tipo binario: Standard. Materiale:alluminio, colore:Bianco, lavorazione:verniciatura.</p>	<p>Finish White Code 80990</p>
		<p>Binario - Binario Incassato Trifase DALI Bianco, 2 m (9000-2/W-R) Lunghezza: 2000mm; Tipo binario: Standard. Materiale:alluminio, colore:Bianco, lavorazione:verniciatura.</p>	<p>Finish White Code 80991</p>
		<p>Binario - Binario Incassato Trifase DALI Bianco, 3 m (9000-3/W-R) Lunghezza: 3000mm; Tipo binario: Standard. Materiale:alluminio, colore:Bianco, lavorazione:verniciatura.</p>	<p>Finish White Code 80992</p>
		<p>Binario - Binario Incassato Trifase DALI Nero, 1 m (9000-1/B-R) Lunghezza: 1000mm; Tipo binario: Standard. Materiale:alluminio, colore:Nero, lavorazione:verniciatura.</p>	<p>Finish Black Code 80993</p>
		<p>Binario - Binario Incassato Trifase DALI Nero, 2 m (9000-2/B-R) Lunghezza: 2000mm; Tipo binario: Standard. Materiale:alluminio, colore:Nero, lavorazione:verniciatura.</p>	<p>Finish Black Code 80994</p>
		<p>Binario - Binario Incassato Trifase DALI Nero, 3 m (9000-3/B-R) Lunghezza: 3000mm; Tipo binario: Standard. Materiale:alluminio, colore:Nero, lavorazione:verniciatura.</p>	<p>Finish Black Code 80995</p>
		<p>Binario Lunghezza: 1000mm; Tipo binario: Standard. Materiale:alluminio, colore:Bianco, lavorazione:verniciatura.</p>	<p>Finish White Code 83336</p>

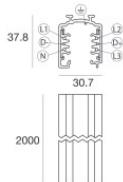

Binario
Lunghezza: 2000mm; Tipo binario: Standard.
Materiale:alluminio, colore:Bianco, lavorazione:verniciatura.

Finish	Code
White	83337

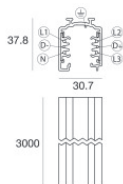

Binario
Lunghezza: 3000mm; Tipo binario: Standard.
Materiale:alluminio, colore:Bianco, lavorazione:verniciatura.

Finish	Code
White	83338

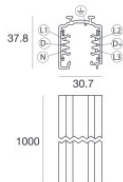

Binario
Lunghezza: 1000mm; Tipo binario: Standard.
Materiale:alluminio, colore:Nero, lavorazione:verniciatura.

Finish	Code
Black	83339

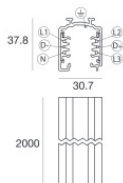

Binario
Lunghezza: 2000mm; Tipo binario: Standard.
Materiale:alluminio, colore:Nero, lavorazione:verniciatura.

Finish	Code
Black	83340

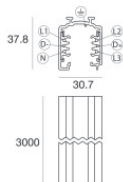

Binario
Lunghezza: 3000mm; Tipo binario: Standard.
Materiale:alluminio, colore:Nero, lavorazione:verniciatura.

Finish	Code
Black	83341