

Pound_Wall

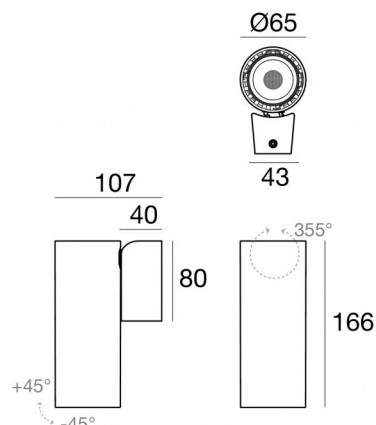

Lampada a parete | 100-264 V | 1 arrayLED 17.5 W DC - 19.5 W AC | CRI 90
81997M60

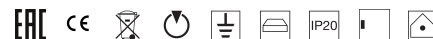

Dati tecnici	
Tipologia	Superficie
Posizione installativa	Parete
Ambiente installativo	Indoor
Sorgente luminosa	Tecnologia LED
Struttura del circuito	arrayLED
Ottica	Wide Flood
Direzione emissione luminosa	verso il basso
Potenza nominale	17.5 W DC
Potenza totale	19.5 W
Flusso luminoso sorgente	2692 lm
Tensione nominale di ingresso	220 - 240 V AC
Range di tensione in ingresso	100 - 264 V AC
Frequenza	50 - 60 Hz
CCT / Tonalità	2700 K
Indice di resa cromatica	90 Ra
C.C. / C.V.	AC
Classe di isolamento	1
IP	IP20
Prova del filo incandescente	850°
Montaggio diretto su superfici normalmente infiammabili	Si
CE	Si
Driver incluso	Driver
Articolo dimmerabile	No
Orientabilità	Orientabile
angolo totale (piano verticale)	90 °
angolo totale (piano orizzontale)	355 °
Basculante	No
Calpestabilità	No
Carrabilità	No
Cavo incluso	No
Resinatura	No
Tipologia di emissione luminosa	Singola emissione
Peso netto	0.8 Kg
Protezione scariche elettrostatiche	Si
Protezione surge	1.85 KV
Tecnologia ottica	Anti - Glare

Finitura corpo	
Materiale	Alluminio Pressofuso EN AB - 46100
Colore	Bianco
Lavorazione	Verniciatura a polvere

Lampada a parete | 100-264 V | 1 arrayLED 17.5 W DC - 19.5 W AC | CRI 90 | Base
81997M60

Lampada a parete a singola emissione per applicazione indoor. La sorgente luminosa LED, di colore bianco super caldo, con distribuzione luminosa Wide Flood, è composta da 1 LED arrayled, con una CCT 2700 K ed un CRI 90; il flusso luminoso della sorgente è di 2692 lm, con un'efficienza nominale di 153.8 lm/W.

Il corpo dell'apparecchio, realizzato in alluminio pressofuso in ab - 46100, presenta una finitura di colore bianco, ottenuta tramite verniciatura a polvere. Il grado di protezione è IP20; il peso complessivo è di 0.8 kg.

La potenza assorbita dall'apparecchio è di 19.5 W.

L'apparecchio presenta una classe di isolamento I ed è installabile a parete.

Conforme alla norma EN 60598-1 e alle relative prescrizioni particolari.

CAM EDILIZIA: Affidamento del servizio di progettazione di interventi edilizi secondo quanto riportato dal "decreto 23 giugno 2022" pubblicato nella "Gazzetta Ufficiale della Repubblica Italiana" serie generale n°183 in vigore dal 18/10/2017 rispetta nello specifico i seguenti criteri: 2.4.3: Impianti di illuminazione per interni.

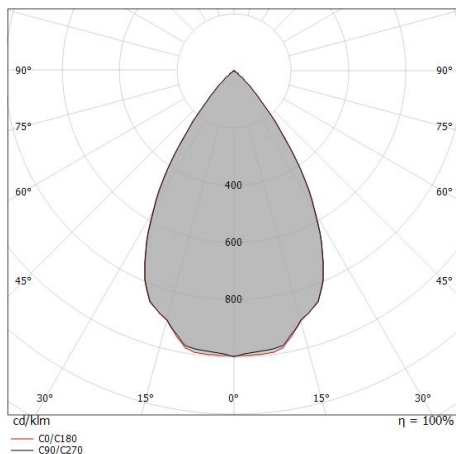

Distance [m]	Cone diameter [m]	illuminance [lx]
0.5	0.62 0.62	E(0°) 6154 E(C90) 1897 E(C0) 1901
1.0	1.24 1.24	E(0°) 1538 E(C90) 474 E(C0) 475
1.5	1.86 1.85	E(0°) 684 E(C90) 211 E(C0) 211
2.0	2.48 2.47	E(0°) 385 E(C90) 119 E(C0) 119
2.5	3.10 3.09	E(0°) 246 E(C90) 76 E(C0) 76
3.0	3.72 3.71	E(0°) 171 E(C90) 53 E(C0) 53

— C0/C180 (Half-peak divergence: 63.4°)
— C90/C270 (Half-peak divergence: 63.6°)

Classe di efficienza energetica

Questo prodotto contiene una sorgente luminosa di classe di efficienza energetica E.

Caratteristiche Illuminotecniche





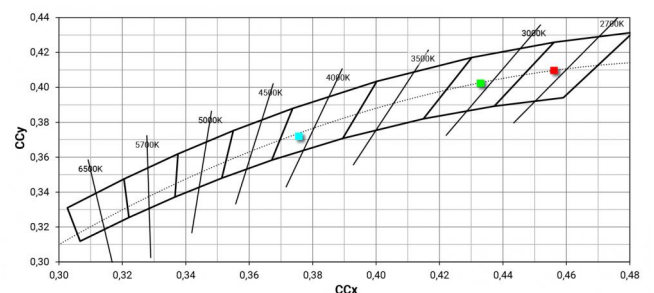
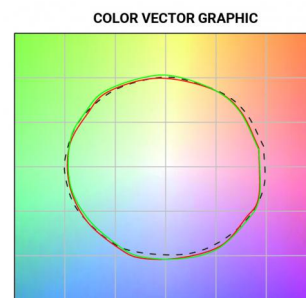

Flusso luminoso sorgente	2692 lm
Temperatura di colore	2700 K
Deviazione standard di corrispondenza colore	2 Step MacAdam
Indice di resa cromatica	90 Ra
Indice Resa Cromatica	60 R9
Black Body Locus	On
Temperatura standard dell'ambiente di esercizio	-20 / +50°C
Temperatura tipica sul vetro	40°C

LED Life / Failure Ratio

L70 B10 C0 252000h (at Tj 65 Ta 25)





	<p>Diffusore Tipo diffusore: filtro ellittico. Materiale:Pom-C, colore:Nero.</p>	<p>Code <u>99781</u></p>
	<p>Antiabbagliamento Tipo Antiabbagliamento: frangiluce nido d'ape. Materiale:Pom-C, colore:Nero.</p>	<p>Code <u>99780</u></p>
	<p>Antiabbagliamento Tipo Antiabbagliamento: frangiluce a croce. Materiale:Pom-C, colore:Nero.</p>	<p>Code <u>99779</u></p>
	<p>Antiabbagliamento Tipo Antiabbagliamento: schermo cilindrico 45°. Materiale:Pom-C, colore:Nero.</p>	<p>Code <u>99782</u></p>
	<p>Ottica Distribuzione ottica: spot,Materiale rivestimento: policarbonato uv resistente</p>	<p>Code <u>99827</u></p>
	<p>Ottica Distribuzione ottica: medium flood,Materiale rivestimento: ,policarbonato uv resistente,policarbonato uv resistente,policarbonato uv resistente</p>	<p>Code <u>99828</u></p>
	<p>Ottica Distribuzione ottica: flood,Materiale rivestimento: ,policarbonato uv resistente,policarbonato uv resistente,policarbonato uv resistente</p>	<p>Code <u>99829</u></p>