

Prolamp RGBW

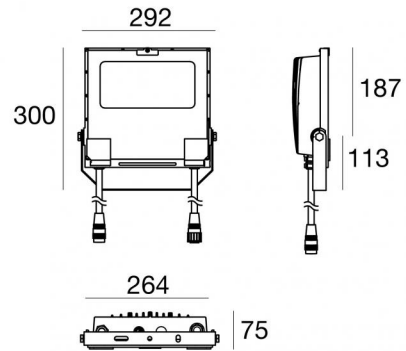

Proiettori | 8 x powerLEDs 59 W DC 48 V
RGBW - 3000
81949V25



Dati tecnici	
Tipologia	Superficie
Posizione installativa	Parete - Soffitto - Pavimento
Ambiente installativo	Outdoor
Sorgente luminosa	Tecnologia LED
Struttura del circuito	powerLEDs
Ottica	Elliptic
Direzione emissione luminosa	frontale
Potenza nominale	59 W DC
CCT / Tonalità	RGBW - 3000 K
C.C. / C.V.	CV
Classe di isolamento	3
IP	IP67
IK	IK08
Prova del filo incandescente	850°
Montaggio diretto su superfici normalmente infiammabili	Si
CE	Si
Driver incluso	Centralina
Articolo dimmerabile	DMX-RDM
Orientabilità	Orientabile
angolo totale (piano verticale)	180 °
Basculante	No
Calpestabilità	No
Carrabilità	No
Cavo incluso	Si
Lunghezza del cavo	0.3 m
Resinatura	No
Tipologia di emissione luminosa	Singola emissione
Peso netto	3.8 Kg
Protezione scariche elettrostatiche	Si
Protezione surge	4 KV
Caratteristiche tecnologiche prodotto	TCS

Finitura corpo

Materiale	Alluminio Pressofuso EN AB - 46100
Colore	Nero
Lavorazione	Anodizzazione poro aperto + Verniciatura a polvere

Finitura diffusore

Materiale	Vetro extra chiaro - Temprato
Colore	Trasparente - Nero
Lavorazione	serigrafia

Finitura Staffa

Materiale	Acciaio AISI 304
Colore	acciaio

Elettronica

	99785 On/Off Driver 100~305V AC / 142~431V DC 240 W (- art.)
---	---

	C-E700026 DMX Controller (- art.)
---	--------------------------------------

Cavi Elettrificazione+segnale

IP (locked condition)	67
Connettore cavo	AllinONE Male Plug 6 Pin
Connettore cavo	ALLinONE Female Socket 6 Pin

Lumen RGBW

N. Led	Rosso	Verde	Blu	Bianco
8	592 lm	968 lm	168 lm	976 lm



Proiettori | 8 x powerLEDs 59 W DC 48 V | RGBW - 3000
81949V25

Proiettori a singola emissione per applicazione outdoor. La sorgente luminosa LED, di colore RGBW - 3000 K, con distribuzione luminosa Elliptic, è composta da 8 LED powerled, con una CCT RGB-W 3000 K.

Il corpo dell'apparecchio, realizzato in alluminio pressofuso in ab - 46100, presenta una finitura di colore nero, ottenuta tramite anodizzazione poro aperto + verniciatura a polvere; il diffusore è prodotto in vetro extra chiaro - temprato, con una lavorazione di serigrafia. Il grado di protezione è IP67; il peso complessivo è di 3.8 kg.

La potenza assorbita dall'apparecchio è di 59 W. Il cavo per l'alimentazione è incluso e presenta una lunghezza di 0.3 m.

L'apparecchio presenta una classe di isolamento III ed è installabile a parete, soffitto o pavimento.

Conforme alla norma EN 60598-1 e alle relative prescrizioni particolari.

Classe di efficienza energetica

Questo prodotto contiene una sorgente luminosa di classe di efficienza energetica G.









Temperatura standard dell'ambiente di esercizio	-20 / +50°C
---	-------------

Temperatura tipica sul vetro	40°C
------------------------------	------

LED Life / Failure Ratio

L70 B10 C0 202460h (at Tj 60 Ta 25)



<p>L. 1m</p> 	<p>Cavo e connettore</p> <p>Tipologia cavo power + signal cable allinone; Lunghezza 1000 mm; isolamento doppio con schermatura per segnale; diametro esterno: 12.6 mm; colori: bianco - blu - rosso - grigio - marrone - giallo-verde.</p>	<p>Code <u>98660</u></p>
<p>L. 5m</p> 	<p>Cavo e connettore</p> <p>Tipologia cavo power + signal cable allinone; Lunghezza 5000 mm; isolamento doppio con schermatura per segnale; diametro esterno: 12.6 mm; colori: bianco - blu - rosso - grigio - marrone - giallo-verde.</p>	<p>Code <u>98661</u></p>
<p>L. 1m</p> 	<p>Cavo e connettore</p> <p>Tipologia cavo power + signal cable allinone; Lunghezza 1000 mm; isolamento doppio con schermatura per segnale; diametro esterno: 12.6 mm.</p>	<p>Code <u>98662</u></p>
<p>L. 5m</p> 	<p>Cavo e connettore</p> <p>Tipologia cavo power + signal cable allinone; Lunghezza 5000 mm; isolamento doppio con schermatura per segnale; diametro esterno: 12.6 mm.</p>	<p>Code <u>98663</u></p>
 	<p>Connettore - Start splitter</p> <p>Tipologia cavo power + signal cable allinone; Lunghezza 5000 + 5000 + 200 mm; isolamento doppio con schermatura per segnale.</p>	<p>Code <u>98985</u></p>
 	<p>Connettore - Continuity splitter</p> <p>Tipologia cavo power + signal cable allinone; Lunghezza 200 + 200 + 5000 mm; isolamento doppio con schermatura per segnale.</p>	<p>Code <u>99390</u></p>
	<p>Connettore - Adattatore chiusura linea DMX per cavi ALLinONE</p> <p>Tipologia cavo power + signal cable allinone; ; isolamento doppio con schermatura per segnale.</p>	<p>Code <u>98986</u></p>